

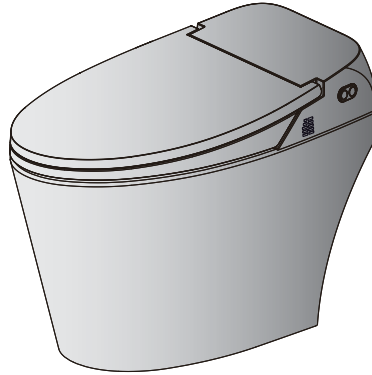

엔씨엠 도기일체형 비데

NB-R1760K

NB-R1770K



- 이 제품은 국내(대한민국)용입니다.
- 전원, 전압이 다른 국외에서는 사용할 수 없습니다.
- 사용설명서의 주의사항을 반드시 지켜주십시오.
- 이 설명서에는 제품 보증서가 포함되어 있으므로 소중히 보관하여 주십시오.
- 자가 설치 후 설치 불량으로 발생한 하자 부분은 보증기간 중이라도 유상으로 수리해 드립니다.
- 제품의 외관, 사양 등은 제품개선을 위해 사전 예고 없이 변경될 수 있습니다.



목 차

안전상의 주의	2	도기 설치방법	18	제품 규격	28
각부의 명칭 및 부속품	6	비데 설치방법	19	리모컨 규격	29
기본적인 사용방법	9	시운전	22	MEMO	30
각기능 조절 및 사용방법	10	손질방법	23	제품보증서	31
설치 환경상의 주의	17	서비스 의뢰전	26		









안전상의 주의

안전상의 주의를 잘 읽으신 후에 바르게 사용해 주십시오.
여기에 표시한 주의 사항은 안전에 관한 중요한 내용이므로 반드시 지켜주십시오.







● 표시의 의미는 다음과 같습니다.

	경고	이 표시를 무시하고, 잘못 취급한 경우, 사용자가 사망 또는 중상을 입는 위험한 상태가 생길 수 있습니다.
	주의	이 표시를 무시하고, 잘못 취급한 경우, 사용자가 상해를 입거나 물질적인 손해를 입는 위험한 상태가 생길 수 있습니다.

● 지켜주실 내용을 그림표시로 구분하여 설명합니다.

	는 해서는 안되는 금지 내용입니다.		일반적인 금지		화기금지		
			물뿌림 금지		젖은 손 금지		
			는 반드시 지켜야 하는 강제 내용입니다.		반드시 지킨다		어스션 접속(접지)

경고

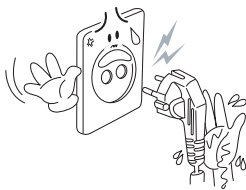
<p>분해하거나 수리·개조하지 마십시오.</p>  <p>분해금지</p>  <ul style="list-style-type: none"> ● 화재나 감전의 원인이 됩니다. ● 수리는 반드시 서비스센터에 의뢰하십시오. 	<p>제품 본체나 전원 플러그에 물을 뿌리지 마십시오.</p>  <p>물뿌림 금지</p>  <ul style="list-style-type: none"> ● 화재나 감전의 원인이 됩니다.
<p>접지는 반드시 하셔야 합니다. (접지단자가 부착되어 있는 콘센트 사용)</p>  <p>접지</p>  <ul style="list-style-type: none"> ● 접지가 되어 있지 않으면 고장 및 감전의 원인이 됩니다. ● 접지가 되어 있지 않은 콘센트는 한전이나 가까운 전기공사점에 의뢰하여 반드시 접지 후 사용하여 주십시오. 	<p>젖은 손으로 전원 플러그를 빼거나 꽂지 않아주십시오.</p>  <p>젖은 손 금지</p>  <ul style="list-style-type: none"> ● 감전의 원인이 됩니다.

⚠ 경고

전원 플러그는 220V, 10A이상의 제품 전용 콘센트에 바르게 꽂아 주십시오.



반드시지킨다

- 다른 제품과 문어발식으로 사용하지 마십시오.
- 연장코드를 사용하지 마십시오.
화재나 감전의 원인이 됩니다.



손상된 전원코드나 헐거운 콘센트는 사용하지 마십시오.



금 지

- 화재나 감전의 원인이 됩니다.

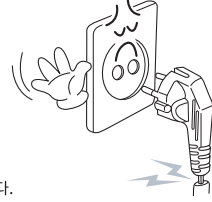

담배나 화기류를 제품 가까이 놓거나 제품에 버리지 마십시오.



화기금지

- 화재의 원인이 됩니다.



공업용수의 수도에 연결하지 마십시오.



금 지

- 피부 염증을 일으키는 원인이 됩니다.
반드시 상수도에 연결하여 사용하십시오.

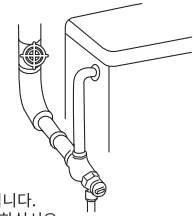

도기에 설치 전 제품자체에 전원을 연결하지 마십시오.



금 지

- 화재나 고장의 원인이 됩니다.



전원코드·플러그가 파손된 경우에는 반드시 서비스센터에 연락하여 교환하십시오.



반드시지킨다

- 화재나 감전의 원인이 됩니다.

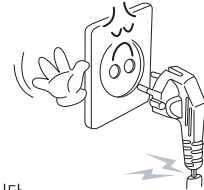

저온화상에 주의하십시오.



금 지

비교적 낮은 온도에서도 장시간 피부와 접촉하면 저온화상을 일으킬 수 있습니다.

- 어린이, 노약자, 신체 부자유한 분 등은 변좌온도, 온풍온도를『저』 또는 『꺼짐』으로 사용하여 주십시오.

제품을 손질하거나 번기에서 분리할때는 반드시 전원 플러그를 뽑아 주십시오.



반드시지킨다

- 감전의 원인이 됩니다.

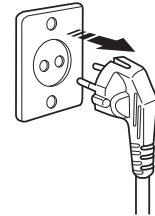

⚠ 주의

제품 위에 올라가거나 무거운 물건을 올려놓지 마십시오.



금 지



- 제품이 손상되거나 다치는 원인이 됩니다.

청소할 때 화장실 세제, 벤젠, 신나 등은 사용하지 마십시오.



금 지



- 제품이 깨지거나 파손되는 원인이 됩니다.

변좌뚜껑을 무리하게 닫지 마십시오.



금 지



- 고장의 원인이 됩니다.

변좌뚜껑에 무리하게 기대지 마십시오.



금 지



- 고장의 원인이 됩니다.

장기간 사용하지 않을 경우에는 전원 플러그를 뽑고 제품탱크의 물을 빼주십시오.



반드시 지킨다

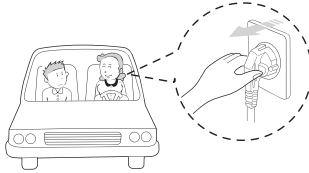

- 물이 부패해서 피부병의 원인이 됩니다.

연결호스를 구부리거나 무리하게 잡아당기지 마십시오.



금 지

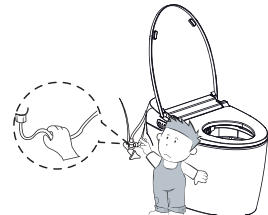

- 물이 공급되지 않거나 누수의 원인이 됩니다.

온풍구를 막거나 손이나 물건을 넣지 마시고, 물을 뿌리지 마십시오.



금 지

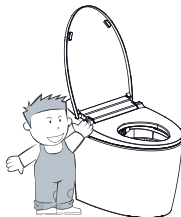

- 화상이나 감전의 원인이 됩니다.

제품을 고장난 상태로 사용하지 마십시오.



금 지



- 고장시에는 전원 플러그를 빼고 서비스센터로 연락하여 주십시오.
- 고장난 상태에서 계속 사용하면 화재나 감전의 원인이 됩니다.

⚠ 주의

도기에 신문지, 종이, 기저귀, 생리대 등 막히기 쉬운 물건을 넣지 마십시오.
그리고 빗, 칫솔, 연필 등은 내부에서 막히기 때문에 도기에 떨어뜨렸을 경우에는 반드시 물내림 전에 건져 내십시오.



금 지



• 도기 배수구의 막힘의 원인이 됩니다.

도기가 막힌채로 사용하지 마십시오.
막힌채로 사용할 경우 물이 넘치거나 악취가 발생합니다.
도기가 막혔을 경우에는 흡입기 등으로 즉시 뚫어서 사용하십시오.



금 지



• 화장실 오염 및 악취의 원인이 됩니다.



여성질환, 피부질환 및 항문질환이 있으신 분은 반드시 사용전에 의사와 상담 후 사용하십시오.
본 제품은 의료기기가 아닙니다.



이 기기는 신체, 감각, 정신 능력이 결여되어 있거나 경험과 지식이 부족하여 감독이나 지시 없이는 안전하게 기기를 사용할 수 없는 사람(어린이 포함)이 사용하도록 만들어지지 않았습니다.
어린이가 기기를 가지고 놀지 않도록 어린이를 감시하는 것이 좋습니다.

각부의 명칭 및 부속품

· 본체 좌측

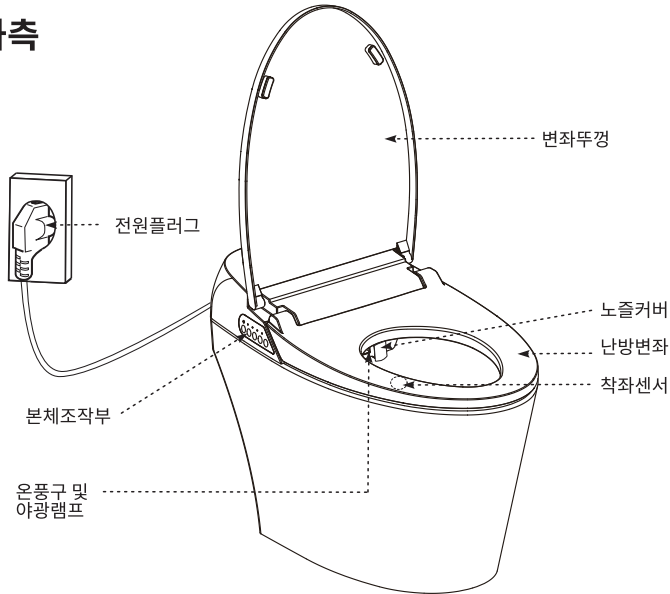

· 본체 우측



· 본체 후면

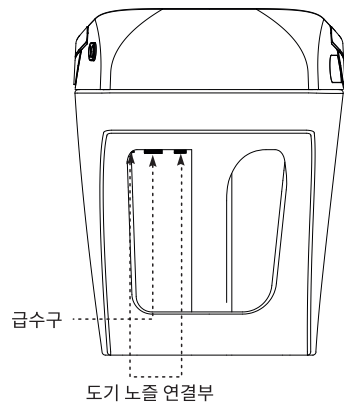

· 본체 조작부

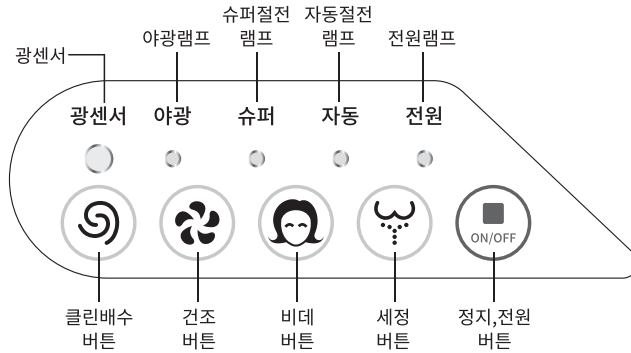

· 리모컨 조작부

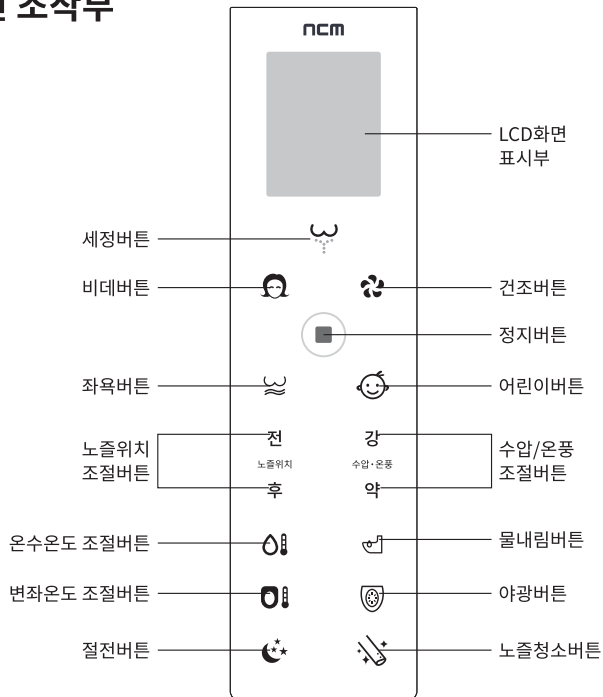

·부속품

< 비데 본체 설치 부속품 >

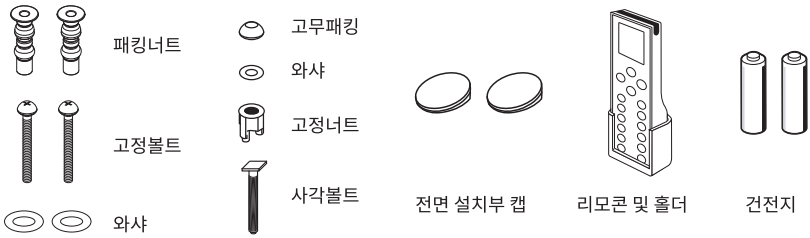

※본체와 도기가 조립된 상태로 포장된 경우는 제품에 조립되어 있습니다.

< 변기 호스 설치 부속품 >

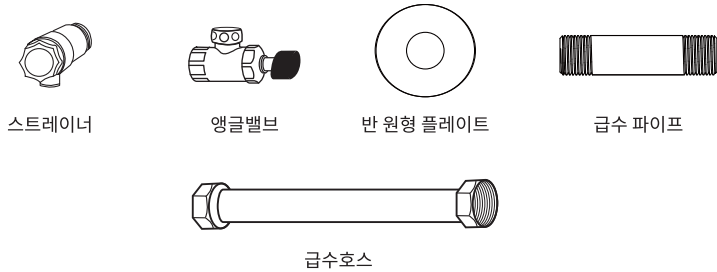

< 변기 설치 부속품 >



기본적인 사용방법

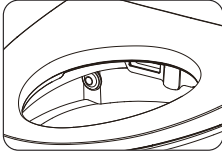

1. 변좌 중앙에 앉습니다.

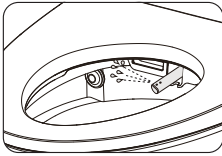

- 변좌 중앙에 앉습니다. 착좌센서가 감지되면 “뽁” 소리가 납니다.
- 착좌 감지와 동시에 자동으로 탈취동작이 시작됩니다. (탈취기능은 해당 모델에 한함)

2. 「세정」또는「비데」버튼을 누릅니다.



- 리모콘 LCD창에  (세정) 또는  (비데)가 점등됩니다.
- 세정 또는 비데세정을 하실 수 있습니다.
- 90초간 사용하실 수 있습니다.
- 사용도중 세정 또는 비데버튼을 누르면 무브세정을 하실 수 있습니다.

3. 「건조」버튼을 누릅니다.

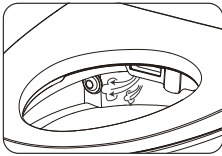

- 리모콘 LCD창에  가 켜지면서 건조가 시작됩니다.
- 3분간 사용하실 수 있습니다.
- 화장지로 가볍게 물방울을 훔쳐주시면 건조효과가 뛰어납니다.

4. 「정지」버튼을 누릅니다.

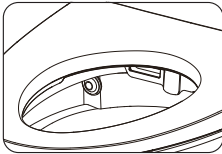



- 리모콘 LCD창의 세정 비데 또는 건조 아이콘이 소등됩니다.
- 세정·비데 또는 건조동작이 멈춥니다.

- 변좌에 앉을 때는 착좌센서가 동작할 수 있도록 변좌 중앙에 앉으십시오. (착좌센서가 감지되지 않으면 세정, 비데, 건조, 좌욕, 어린이 기능이 동작하지 않습니다.)
- 본 제품의 착좌감지센서는 변좌내부에 설치되어 있습니다. 이 착좌감지센서 위치에 인체의 피부가 닿으면 동작하게 됩니다. 만약 변좌표면에 커버등을 씌우면 피부가 닿지 않아 착좌감지센서가 동작하지 않을 수 있습니다.

- 본체 조작부의 버튼은 유사시 사용하는 보조버튼으로 수압조절 및 건조온도조절은 하실 수 없습니다. 조절기능을 사용하시려면 리모콘의 해당버튼을 다시 누르고 조절버튼을 사용하여 주십시오.
- 리모콘 LCD창은 리모콘으로 동작했을 경우에만 점등됩니다. 본체 조작부의 버튼을 사용할 경우에는 LCD창이 점등되지 않습니다.
- 리모콘에 물을 뿌리거나 떨어뜨리지 마십시오. 고장 및 파손의 원인이 됩니다.

각 기능조절 및 사용방법

■ 무브세정

- 세정 또는 비데세정 사용중에  「세정」 또는  「비데」버튼을 누르면 노즐이 전후로 움직이며 무브세정을 합니다.
- 다시 「세정」 또는 「비데」버튼을 누르면 노즐이 정지합니다.

■ 노즐위치조절

- 세정 또는 비데세정 사용중에 「전」 또는 「후」버튼을 누르면 노즐위치가 조절됩니다.
- 비데사용을 마치고 변화에서 일어서면 최초 중앙위치로 돌아갑니다.

■ 수압조절

- 수압은 앞서 사용한 세기를 기억하고 있습니다.
(본체 조작부의 버튼을 사용시 항상 "3단"에서만 동작하며, 수압조절은 할 수 없습니다.)
- 세정 또는 비데세정 사용중에 「강」 또는 「약」버튼을 눌러 물세기를 조절할 수 있습니다.

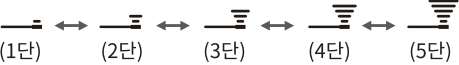
리모콘에서의 수압세기 표시:  (1단) ↔ (2단) ↔ (3단) ↔ (4단) ↔ (5단)

- 정수필터가 장착되어 있을 경우, 정수필터에 이물이 끼면 수압이 약해질 수 있습니다.
수압이 점점 약해지면 정수필터를 교체해야 합니다.

■ 건조온도조절

- 건조사용중에 「강」 또는 「약」버튼을 눌러 건조온도를 조절할 수 있습니다.

리모콘에서의 건조온도 표시:  (1단) ↔ (2단) ↔ (3단) ↔ (4단) ↔ (5단)

※ 설정된 온수온도, 변화온도는 전원이 꺼진 후에도 기억됩니다. 정전이 되었을 때에도 재설정할 필요가 없습니다.

■ 온수온도조절

-  「온수온도」버튼을 눌러, 온수온도를 조절할 수 있습니다.

리모콘에서의 온수온도 표시: 
(꺼짐) (저) (중) (고)

■ 변화온도조절

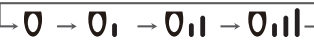

-  「변화온도」버튼을 눌러, 변화온도를 조절할 수 있습니다.

리모콘에서의 변화온도 표시: 
(꺼짐) (저) (중) (고)



■ 어린이 기능

-  「어린이」버튼을 누르면 무브세정 1분, 건조 1분간 연속동작합니다.
- 수압세기는 3단, 건조온도는 2단, 노즐위치는 5단으로 자동설정됩니다.
(사용자의 조건에 따라 수압세기, 건조온도, 노즐위치를 조절할 수 있습니다.)
- 어린이 기능 사용전 온수온도 및 변화온도가 "고"이상으로 설정되어 있어도 어린이 기능 사용시에는 "중"으로 자동설정됩니다. (사용자의 조건에 따라 온수온도 및 변화온도를 조절할 수 있습니다.)
- 어린이 기능이 끝나면 "빠-익" 소리가 발생합니다.
- 어린이 기능 종료시 또는 정지버튼을 누르면 어린이 기능 사용전 설정상태로 자동복귀합니다.
- 어린이를 위한 편리한 기능입니다.



■ 좌욕기능

-  「좌욕」버튼을 누르면 리모콘 LCD창에  가 점등됩니다.
- 수압세기 "1단", 온수온도 "고"로 자동설정되며 무브동작을 하면서 3분간 동작합니다.
(사용자의 조건에 따라 온수온도와 수압세기(1~3)는 조절할 수 있습니다.)
- 좌욕동작 중, 「좌욕」버튼을 누르면 무브기능을 ON/OFF할 수 있습니다.
- 좌욕기능 종료 시 "빠-익" 소리가 발생합니다.
- 좌욕기능 종료 시 또는 정지버튼을 누르면, 좌욕 동작전 설정상태로 자동 복귀합니다.
- 좌욕기능 동작 전 온수온도 설정이 "저" 이하일 경우, 좌욕동작 초기에는 찬물이 나올 수 있습니다.



■ 자동절전

-  「절전」버튼을 눌러 본체의 자동절전 램프()가 점등되게 하여 주십시오.
- 자동절전 기능이 선택되면 온수온도와 변좌온도는 30°C로 유지됩니다.
- 비데를 사용하기 위하여 변좌에 앉으면 절전기능이 일시 해제되고 변좌에서 일어서면 자동절전모드로 복귀합니다.
- 자동절전기능을 해제하려면 「절전」버튼을 눌러 표시램프가 소등되게 하십시오.

■ 슈퍼절전

-  「절전」버튼을 눌러 본체의 슈퍼절전 램프()가 점등되게 하여 주십시오.
- 슈퍼절전은 화장실의 밝기를 비데가 스스로 감지하여 사용하지 않는 동안 탁월한 절전효과를 발휘합니다.
- 슈퍼절전 기능수행 중에는 온수온도와 변좌온도가 상온상태를 유지하고 화장실 조명을 켜면 절전기능이 해제됩니다.
- 어두운 상태에서도 변좌에 앉으면 절전기능이 해제되어 정상모드로 복귀합니다.
- 슈퍼절전 기능을 해제하려면 「절전」버튼을 눌러 표시램프가 소등되게 하십시오.

■ 야광램프

-  「야광」버튼을 누르면 본체의 표시램프()가 점등되고 야광모드로 설정됩니다.
다시「야광」버튼을 누르면 표시램프가 소등되고 기능이 해제됩니다.
- 야광기능이 설정되면 화장실의 밝기를 비데 스스로가 감지하여 야광램프가 점등되어서 야간에 비데사용시 화장실의 전등을 켜지 않고 편리하게 이용하실 수 있습니다.
- 야광기능이 설정되어 램프가 켜져 있어도 전기사용량이 극히 미세하여 전기료의 부담없이 이용하실 수 있습니다.



■ 전원 ON/OFF

- 본체 조작부의  「정지(ON/OFF)」버튼을 4초이상 누르면 전원표시 램프가 소등되며 전원이 꺼집니다.
- 전원 OFF상태에서 본체 또는 리모콘의 아무버튼이나 누르면 전원표시 램프가 점등되며 전원이 켜집니다.(리모콘의 「강」, 「약」, 「전」, 「후」버튼 제외)
- 전원이 켜진 상태에서 정전이 되어도 비데 스스로가 정전전의 설정된 상태를 기억하고 있어 재설정하실 필요가 없습니다.



■ 저온화상 방지기능

- 변온도도 "고"설정상태로 변조에 30분이상 있으면 자동으로 변온도가 내려갑니다.
(변조에 오래 앉아 있으면 저온에서도 화상이 발생할 수 있습니다.)
- 재설정하거나 또는 변좌에서 일어서면 설정값으로 되돌아 갑니다.

■ 노즐청소

- 착좌하지 않은 상태에서  「노즐청소」버튼을 누르면 세척수가 나와 노즐이 전후로 움직이며 2분간 무브 작동됩니다.
- 착좌하지 않은 상태에서  「노즐청소」버튼을 4초간 누르면 노즐이 나와 2분간 정지합니다. (사용하지 않는 칫솔등으로 노즐 청소가 용이합니다.)
-  「정지」버튼을 누르면 노즐이 들어갑니다.



■ 클린배수

- 장시간 미사용시 착좌하지 않은 상태에서 본체의  「클린배수」버튼을 2초간 누르면 탱크에 고여있던 물이 약 3분동안 배수되며, 깨끗한 물로 교체 됩니다.
- 클린배수 기능 작동 중 본체 조작부의 (야광 - 슈퍼 - 자동) 램프가 순차적으로 점등 및 소등합니다.
-  「정지」버튼을 누르면 정지 됩니다.

■ 자동탈취 (해당모델에 한함)

- 변좌에 앉으면, 탈취기능이 자동으로 동작합니다. 이때 탈취 동작음이 납니다.
 - 변좌에서 일어서면 1분간 탈취동작 후 자동으로 정지합니다.
장시간 착좌했을 경우에는 약 30분 후에 자동으로 정지합니다.
-

■ 자동 물내림 기능

- 자동 물내림 설정/해제 :  「물내림」버튼을 3초 이상 눌러 자동 물내림을 설정/해제 합니다.
설정시에는 리모콘 LCD에  가 점등되고 해제시에는 소등됩니다.
 - 자동 물내림 설정시 : 착좌 후 일어서면 자동으로 변기 물내림이 됩니다.
단, 착좌 시간(착좌센서 ON 시간)이 4초 이상일 경우에만 작동합니다.
 - 정전시 : 자동 물내림 기능이 동작하지 않습니다. 수동 물내림을 이용하시기 바랍니다.
-

■ 버튼 물내림 기능

-  「물내림」버튼을 누르면 물내림기능이 작동합니다.
자동 물내림 설정 및 착좌여부와 관계없이 버튼만 누르면 작동합니다.
 - 정전시 : 버튼 물내림 기능이 작동하지 않습니다. 수동 물내림을 이용하시기 바랍니다.
※버튼 물내림 기능 작동 중에는 세정, 비데, 어린이, 좌욕 기능이 작동하지 않습니다.
-

■ 셀프클리닝

- 세정 또는 비데세정 사용시 노즐이 나오기 전후 노즐에서 세척수가 나와 노즐을 청소하여 줍니다.
-

■ 수동 물내림

- 정전시(자동 물내림 또는 버튼 물내림이 작동하지 않음) 또는 리모콘을 사용할 수 없는 경우에는 수동 물내림을 이용해 주시기 바랍니다.

1. 9초간 1번(도기 불 세척) 버튼을 누릅니다.
2. 9초간 2번(배수) 버튼을 누릅니다.
3. 다시 9초간 1번(도기 불 세척) 버튼을 누릅니다.

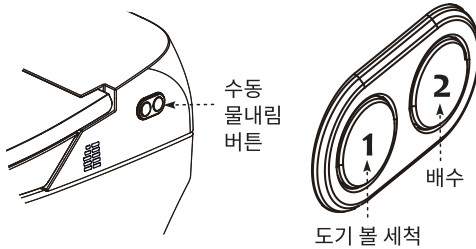

* **도기 불 세척**이란 도기 안쪽을 전체적으로 물로 씻어주는 기능입니다.

* **배수**란 도기안에 담긴 있는 오물을 강한 물줄기를 분사하여 내보내는 기능입니다.

※수동 물내림 기능 작동 중에는 세정, 비데, 어린이, 좌욕 기능이 작동하지 않습니다.

■ 물내림 시간변경 기능

- 리모콘의「전」과「후」버튼을 동시에 4초간 누르면 물내림 시간설정 모드로 진입합니다.
- 모드 진입 후 리모콘의「전」또는「후」버튼을 누르면 아래의 순서대로 각 물내림별 시간 설정 및 확인이 가능합니다.

< 물내림별 LCD 표시 순서 >

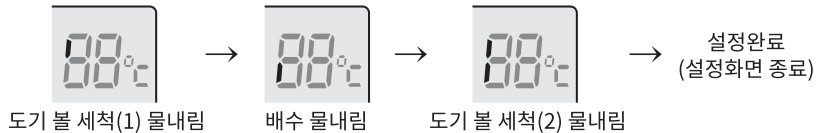

- 각각의 물내림 표시가 점멸할 때 리모콘의「강」과「약」버튼으로 시간을 변경할 수 있습니다.

< 설정 시간 표시부 >



※ 시간 설정은 4~8초까지 변경 가능하며, 초기 설정 시간은 8초입니다.

※ 물내림 시간설정 중에는「전」,「후」,「강」,「약」버튼을 제외한 모든 버튼은 입력되지 않으며, 설정화면 순서대로 이동시켜야만 모드가 종료됩니다.

■ 리모콘 건전지교환

- 리모콘은 건전지 절약을 위해 사용하지 않을 경우, LCD가 자동으로 꺼지도록 되어 있습니다. 약 15초간 리모콘의 버튼 조작이 없으면 LCD는 자동으로 꺼집니다.
- 리모콘 사용중 건전지 잔량 표시가 없이 깜빡이면 () 건전지를 교환해 주십시오. 건전지의 수명은 약 1년입니다. (사용 조건에 따라 수명은 달라질 수 있습니다.)
- 건전지 사양 : AAA사이즈 알카라인 건전지(LR3) 2개

< 건전지 교환방법 >

1. 리모콘을 홀더에서 분리합니다.
2. 건전지 커버를 빼서 새 건전지로 교환합니다.
3. 건전지 커버를 닫고 리모콘을 홀더에 꽂습니다.

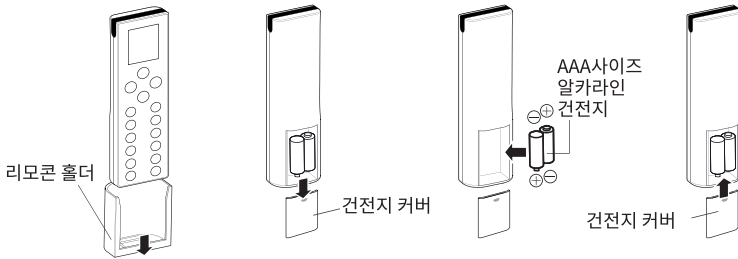

▲ 주의

- 건전지의 (+), (-)의 방향을 리모콘에 표시되어 있는 방향에 따라 바르게 넣어 주십시오.
- 새 건전지와 오래된 건전지를 혼용해서 사용하지 마십시오.

■ 온도 표시 기능

- 리모콘 LCD에는 온도 표시부가 있습니다. 리모콘이 설치되어 있는 장소의 온도를 표시합니다.
- 온도는 리모콘 내부에 장착되어 있는 센서로 측정하기 때문에 리모콘이 설치된 장소의 실제 온도와 차이가 있을 수 있습니다.



< 리모콘 LCD 창 >

설치 환경상의 주의

⚠️ 설치전 주의사항

- 전원은 교류 220V 60Hz입니다.
- 설치 전 제품에는 절대 전기를 넣지 마십시오. 설치를 마치고 나서 해주십시오.
- 부속품을 확인하여 주십시오.
- 접지선이 없는 콘센트의 경우에는 반드시 접지공사를 해주시기 바랍니다. 전기공사사에는 반드시 자격이 있는 전기공사업체에 의뢰하시기 바랍니다.

1. 설치 공간

- 설치에 필요한 화장실 공간을 확보하고, 문의 개폐에 지장이 없는지 확인하여 주십시오.
 - 급수 돌출구는 바닥에서 100mm 이상의 공간을 확보하여 주십시오.
 - 벽이 변색되는 원인이 됩니다.
- 시공 전에 급수 위치 및 PVC배수관이 소정의 위치에 있는지를 확인하여 주십시오.
 - 연결배수관이 조립될 PVC배수관의 높이를 20mm로 맞추어 수평이 되도록 합니다. (바닥 배관 설치 시 적용)

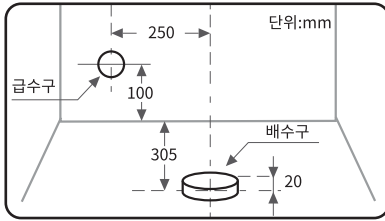

< 바닥 배관 설치 공간 >

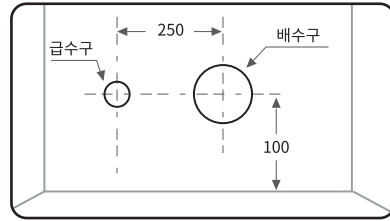

< 벽 배관 설치 공간 >

2. 수압

- 동수압 최소 1.5 kgf/cm² (0.15MPa) 이상의 수압이 필요합니다. 이 수압을 확보하지 않으면 오물이 배출되지 않을 수 있으므로 주의하여 주십시오.
- 다른 수전 기구를 동시에 사용해도 최저 필요수압 이상이 필요합니다. 최고 수압은 7.5 kgf/cm² (0.75MPa) 입니다.

3. 제품 치수 (단위:mm)

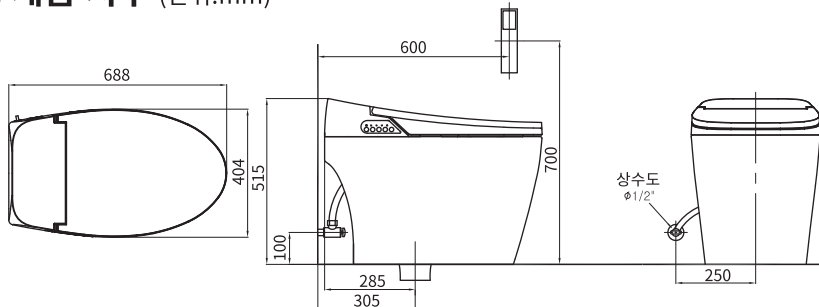

도기 설치방법

- 1** 위치한 급수구에 앵글밸브를 고정시킨 후 스트레이너를 조립합니다.

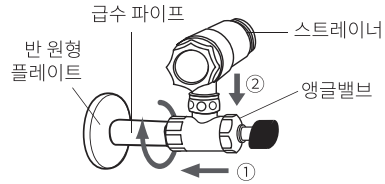

- 2** 플랜지에 플랜지 패킹을 삽입합니다.

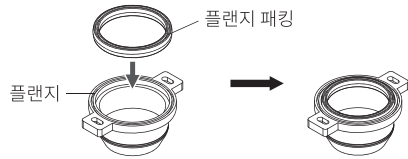

- 3** 도기를 뒤집어 놓습니다. 플랜지를 도기의 조립홀에 맞춘 후, 볼트를 삽입합니다.

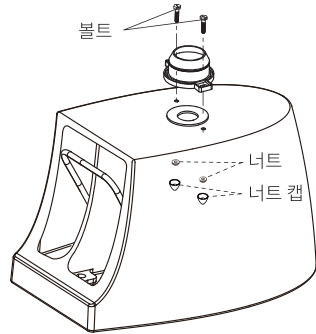

- 4** 너트를 이용하여 플랜지와 도기를 조립한 후, 너트 캡을 씌웁니다.

- 5** 도기를 들어 배수관에 플랜지를 삽입합니다. 삽입시, 도기가 기울어지지 않도록 수평을 유지하도록 합니다.

- 도기가 무겁기 때문에 작업자 2명이 작업하는 것을 권합니다.

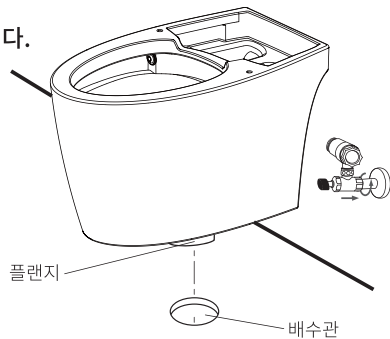

비데 설치방법

- 1** 도기의 설치구멍에 패킹너트를 삽입합니다.



- 2** 본체 급수구에 도기노즐(Rim,Jet)용 호스를 조립합니다.

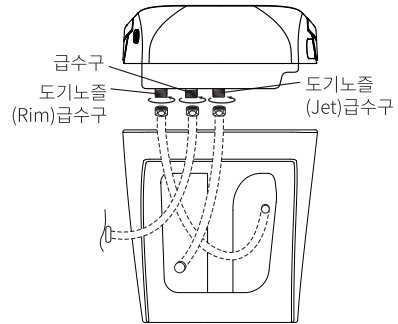

- 3** 본체 급수구에 급수호스를 조립합니다.

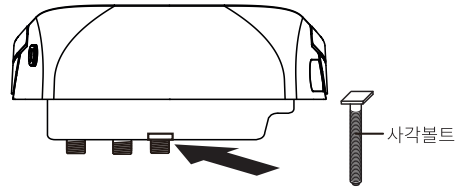

- 4** 사각볼트를 비데함에 삽입합니다.

- 5** 변기 설치 구멍에 사각볼트를 삽입하고 고무패킹, 와사를 끼운 후 고정너트로 고정합니다.

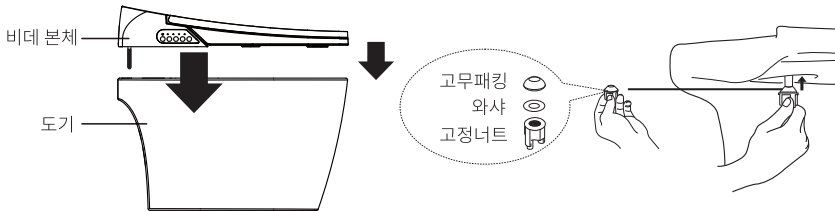

6 비데에 연결된 급수호스를 스트레이너에 연결합니다.

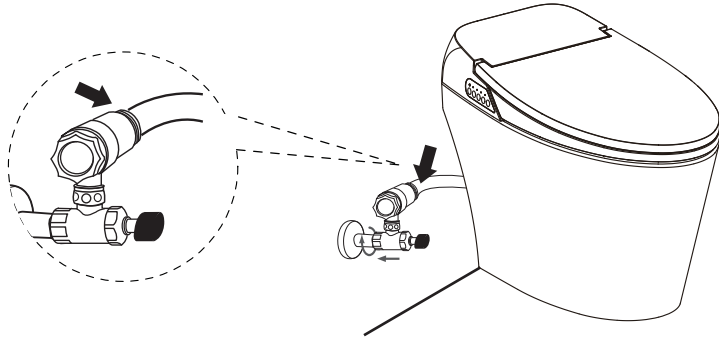

7 급수 밸브를 열어 비데의 수동 물내림(1, 2번) 버튼을 눌러 물내림이 원활히 되는지 확인합니다.

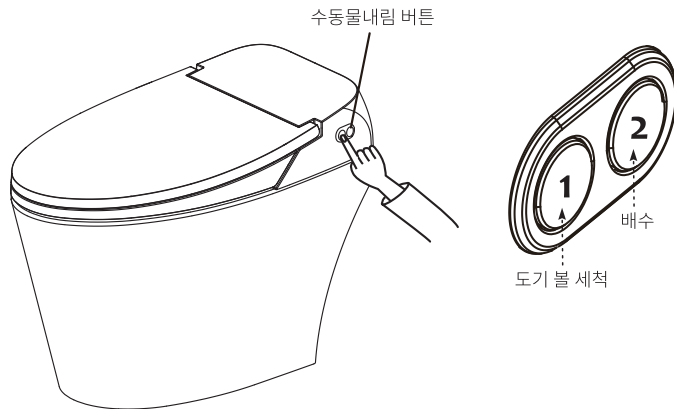

8 비데 앞단에 그림과 같이 와샤를 삽입 후 고정볼트로 비데와 변기를 단단히 체결합니다. 체결 후 전면 설치부 캡을 조립합니다.

- 드라이버를 이용하여 고정볼트를 확실히 체결하여 주십시오.

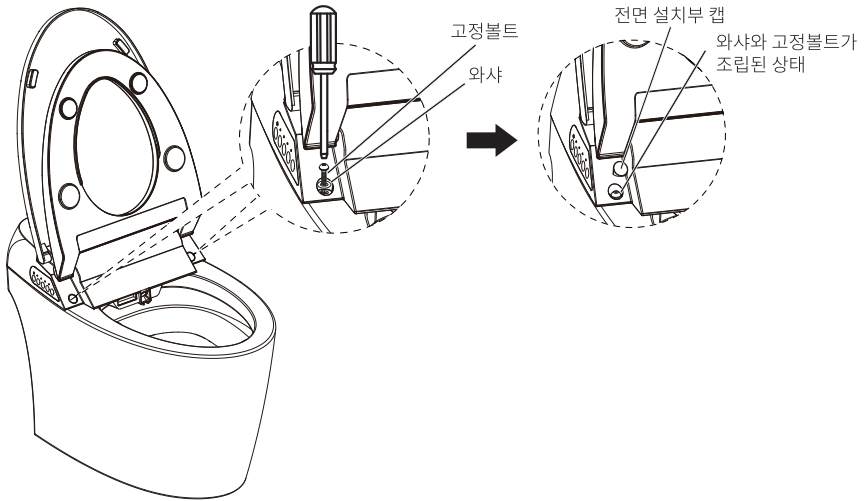

9 22페이지의 시운전으로 변기 및 제품에 누수가 없는지를 확인한 후 실리콘 실란트로 변기 바닥부분을 도포합니다.

- 실리콘이 충분히 건조되기 위해 도포 후 약 24시간 후에 사용해 주십시오.

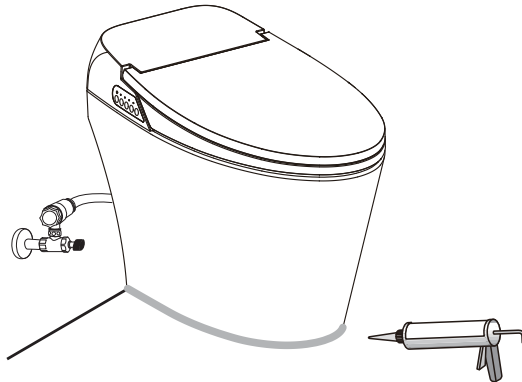

시운전

- 1 급수밸브를 반시계 방향으로 돌려 열어 주십시오.
- 2 호스연결부위 및 변기바닥에서 누수가 없는지 확인하여 주십시오.

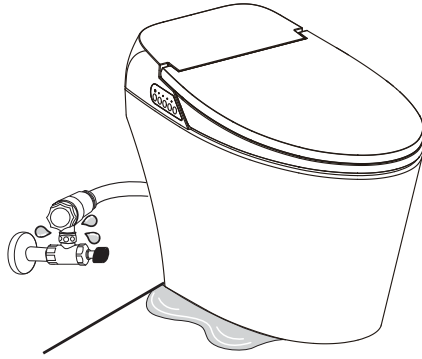

- 3 전원플러그를 콘센트에 꽂아 주십시오.

• 전원 플러그를 콘센트에 꽂은 후 전원표시 램프에 점등이 되지 않으면 조작부의 아무버튼을 누르십시오. 전원 램프에 점등이 됩니다.
(리모콘의「강」,「약」,「전」,「후」버튼제외)

※ 경고

본체에 전원이 들어간 상태에서는 본체를 뒤집거나 움직이지 마십시오.
고장의 원인이 됩니다.

- 4 「세정」또는 「비데」버튼을 누르면 탱크에 물이 채워집니다.
물이 다 채워지면 "빠-익"하는 부저음이 납니다.

- 5 한손으로 착좌센서부를 접촉한 상태에서 (착좌센서를 동작시킨 상태에서)
「세정」또는 「비데」버튼을 눌러
노즐에서 물이 분사되는지를 확인합니다.
이때, 세정노즐부위를 손으로 가려 물이
밖으로 튀지 않도록 하십시오.

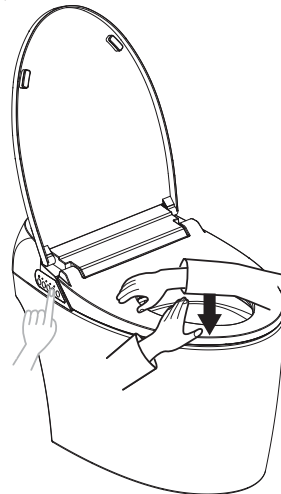

- 6 착좌센서부에서 손을 떼면 자동으로 물내림이 동작되는지 확인합니다.

손질방법

■ 온수탱크 물 빼기

- 1 콘센트에서 전원플러그를 뽑아 주십시오.
- 2 급수밸브를 시계방향으로 돌려 잠궜어 주십시오.
- 3 비데본체를 변기에서 분리합니다.
- 4 2L 이상의 그릇을 배수구에 받치고 동전을 이용하여 배수구를 열어 온수탱크의 물을 배수시켜 주십시오.

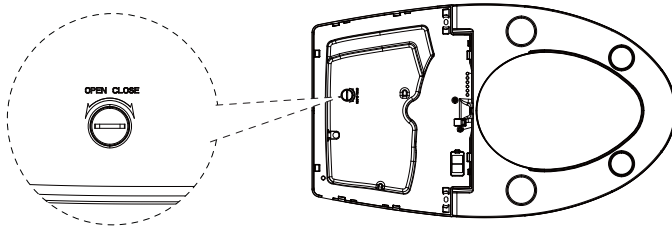

■ 이물질 거름필터 청소방법

- 1 콘센트에서 전원플러그를 뽑아 주십시오.
- 2 급수밸브를 시계방향으로 돌려 잠궜어 주십시오.
- 3 스트레이너에 삽입되어 있는 필터를 시계반대방향으로 돌려서 빼내어 청소를 한 후 다시 삽입합니다.

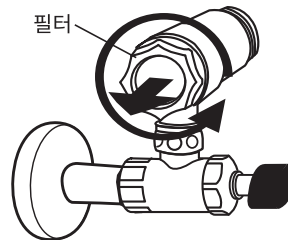

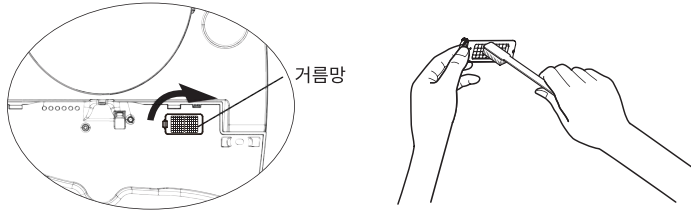

■ 탈취필터 거름망 청소방법 (해당모델에 한함)

- 탈취필터 거름망은 공기가 흡입될 때, 먼지등 이물질을 걸러주는 부분입니다. 이물질이 많이 끼어 있을 경우에는 탈취기능이 저하될 수 있기 때문에 정기적으로 거름망을 청소해 주십시오.
- 비데 바닥부에 있는 탈취필터 거름망의 손잡이를 잡고 당깁니다. 사용하지 않는 칫솔 등으로 먼지를 제거하거나 물로 씻고 말린 후, 거름망을 삽입합니다. (칫솔 사용시, 거름망이 찢어지지 않도록 주의해 주십시오. 또한 물로 씻을 경우에는 잘 말려서 사용해 주시기 바랍니다.)



■ 노즐청소방법

- 1 착좌하지 않은 상태에서  「노즐청소」버튼을 누르면 세척수가 나와 노즐이 전후로 움직이며 2분간 무브 작동됩니다.
- 2 착좌하지 않은 상태에서  「노즐청소」버튼을 4초간 누르면 노즐이 나와 2분간 정지합니다. (사용하지 않는 칫솔등으로 노즐 청소가 용이합니다.)
- 3  「정지」버튼을 누르면 노즐이 들어갑니다.

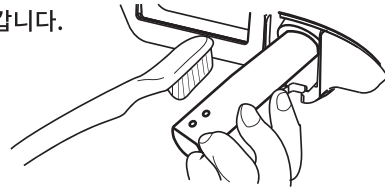

■ 동결방지

- 전원플러그를 콘센트에 꽂고 본체에 전원이 공급되는지 확인하여 주십시오.
-  「온수온도」버튼을 눌러 온수온도를 완전히 끄지 마시고 “저” 이상으로 설정하여 주십시오.

■ 외관청소

- 젖은 손으로 전원 콘센트를 만지면 감전의 원인이 됩니다.
- 청소시에는 전원 플러그를 콘센트에서 분리한 후에 하여 주시고, 전원 플러그 및 콘센트에는 물이 튀지 않도록 하여 주십시오.
- 물에 적신 부드러운 천을 꼭 짰 후 닦아 주십시오. 목욕용 샤워 등으로 직접 물을 뿌리지 마십시오.
- 비데 외관이 플라스틱으로 되어 있어 수세미, 약품 등에 의해 손상될 수 있습니다. 신나, 벤젠, 화장실 청소용 클리너는 직접 비데 외관 청소용으로 사용하지 마십시오.



서비스 의뢰전

수리를 의뢰하기 전에 다음을 확인하여 주십시오.

증상	확인 사항
전혀 작동되지 않을 때	<ul style="list-style-type: none"> 전원이 꺼진 것은 아닌가요? ☞ 리모콘의 「강」, 「약」, 「전」, 「후」버튼을 제외한 아무버튼이나 눌러 확인해 보세요. 전원 플러그가 빠진 것은 아닌가요? 정전은 아닌가요?
세정, 비데, 건조, 어린이, 좌욕이 동작하지 않을 때	<ul style="list-style-type: none"> 착좌가 감지되지 않은 것은 아닌가요? ☞ 착좌가 감지되지 않으면 동작이 되지 않습니다. 착좌감지센서가 설치된 번좌에 커버등을 씌우면 피부가 닿지 않아 착좌가 감지되지 않을 수 있습니다.
리모콘이 동작되지 않을 때	<ul style="list-style-type: none"> 리모콘 건전지가 소모된 것은 아닌가요? ☞ 건전지를 교체해 주세요.
수압이 약할 때	<ul style="list-style-type: none"> 수압설정이 저단으로 설정된 것은 아닌가요? 이물질 거름필터에 이물질이 낀 것은 아닌가요? 수도압이 최저 사용 급수압(1.5kgf/cm²)이하에서 사용중인 것은 아닌가요? ☞ 사용가능 수압은 1.5~7.5kgf/cm²입니다. 물내림 동작중에 세정기능을 동작한 것은 아닌가요? ☞ 물내림 동작중에는 세정기능의 수압이 떨어지기 때문에 물내림 동작이 완료된 후에 사용해 주세요.
온수가 따뜻하지 않을 때	<ul style="list-style-type: none"> 온수온도가 꺼짐 또는 "저"로 설정된 것은 아닌가요? 연속해서 세정을 한 것은 아닌가요? ☞ 세정기능 재 사용시에는 온수탱크의 물을 따뜻하게 해야 하기 때문에 약 5분후에 사용해 주세요. (수온에 따라 시간이 다를 수 있습니다.) 절전기능이 설정되어 있는 것은 아닌가요? ☞ 절전기능을 해제한 후 (또는 일시해제 된 후) 약 5분 후에 사용해 주세요. (수온에 따라 시간이 다를 수 있습니다.)

증상	확인사항
좌욕 동작시, 찬물이 나올 때	<ul style="list-style-type: none"> • 좌욕기능 동작 전, 온수온도 설정이 “저” 또는 “꺼짐”으로 되어 있었던 것은 아닌가요? ☞ 좌욕기능 동작 전, 온수온도 설정이 “저” 또는 “꺼짐”으로 되어 있을 경우, 동작초기에는 찬물이 나올 수 있습니다. 온수온도를 “고”로 설정한 후, 약 5분 후에 사용하시기 바랍니다.
변좌가 따뜻하지 않을 때	<ul style="list-style-type: none"> • 변좌온도가 꺼짐 또는 "저"로 설정된 것은 아닌가요? • 절전기능이 설정되어 있는 것은 아닌가요? ☞ 절전기능을 해제한 후 (또는 일시해제 된 후) 약 5분 후에 사용해 주세요. (주위온도에 따라 시간이 다를 수 있습니다.)
온풍이 따뜻하지 않을 때	<ul style="list-style-type: none"> • 건조온도가 낮게 설정된 것은 아닌가요?
자동 물내림이 동작하지 않을 때	<ul style="list-style-type: none"> • 정전중인 것은 아닌가요? ☞ 정전중에는 동작하지 않습니다. 수동 물내림을 이용해 주세요. • 변좌에 앉은 시간이 약 4초 이내인 것은 아닌가요? ☞ 변좌에 앉은 시간이 약 4초 이내인 경우에는 자동 물내림이 동작하지 않습니다. 리모콘의 물내림 버튼이나 수동물내림 버튼을 사용해 주세요.
물내림 동작이 되지 않을 때	<ul style="list-style-type: none"> • 급수밸브가 닫혀 있는 것은 아닌가요? • 단수는 아닌가요?
물이 나오지 않을 때	<ul style="list-style-type: none"> • 급수밸브가 잠긴 것은 아닌가요? • 단수는 아닌가요?

제품 규격

항목		NB-R1760K	NB-R1770K
정격		220V~, 60Hz	
최대소비전력		1460W	
전원코드		1.4m	
급수방식		수도직결식	
사용급수압		1.5~7.5kgf/cm ²	
세정 장치	토수량	세정	최대 0.95ℓ/min
		비데	최대 0.95ℓ/min
	수압조절	5단계	
	온도조절	상온, 34°C, 37°C, 40°C	
	히터용량	1400W	
	안전장치	온도휴즈, 써모 스위치, 수위센서	
난방 변좌 장치	온도조절	상온, 35°C, 38°C, 40°C	
	히터용량	55W	
	안전장치	온도휴즈	
온풍 건조 장치	온도조절	상온 ~ 50°C(5단계)	
	히터용량	195W	
	안전장치	온도휴즈, 바이메탈스위치	
탈취		—	촉매탈취
누전차단기		본체내장	
사용급수온도		3 ~ 35°C	
사용주위온도		3 ~ 40°C	
제품크기		폭 404mm 전후 688mm 높이 120mm	
제품중량		약 6.3kg	

리모컨 규격

항목	R1700RF
제품명	특정소출력 무선기기 (무선데이터통신시스템용 무선기기)
정격	DC 3.0V
사용 주파수	2,411MHz ~ 2,422MHz
변조 방식	FSK
사용 온도	-10°C ~ 50°C
기타 사항	

※ 해당제품은(R1700RF) 무선리모컨 제품으로 비데와 함께 Package로 판매됩니다

메모

제품 보증서

- 당사에서는 소비자 피해보상 규정에 따라 아래와 같이 제품에 대한 보증을 실시합니다.
- 제품 고장발생시 구입 대리점이나 당사 서비스센터로 연락하십시오.
- 부품 보유년한은 3년입니다.

제품명	엔씨엠 도기일체형 비데	모델명	
구입일	년 월 일	제조번호	
구입대리점		보증기간	구입일로부터 1년

< 무상수리규정 >

- 보증기간 중 사용설명서, 주의사항 스티커등의 내용에 따른 정상적인 사용상태에서의 고장인 경우에는 무상으로 수리하여 드립니다.
- 보증기간중이라도 다음의 경우에는 유상수리로 합니다.
 - (1) 사용상의 부주의, 과실에 의한 불량 또는 부당한 수리나 개조에 의한 고장 및 손상
 - (2) 화재, 가스, 수해, 지진, 낙뢰, 기타 천재지변, 공해나 이상전압으로 인한 고장 및 손상
 - (3) 일반 가정용 외(영업용으로 장기간 사용 또는 차량, 선박 등에 탑재)에 사용으로 인한 고장 및 손상
 - (4) 구입 후 운반 또는 취급부주의로 인한 고장 및 손상
 - (5) 설치 후 이전 등으로 인하여 발생한 고장 및 손상
 - (6) 소모성 부품의 수명이 다한 경우(패킹, 필터류)
 - (7) 고객의 요청에 의해 이전설치를 하는 경우
 - (8) 고장이 아닌 경우 서비스를 요청하면 요금을 받게 되므로 사용설명서를 잘 읽어 주십시오.

이 보증서는 한국내에서만 유효하며 재 발행하지 않으므로 잘 보관하여 주십시오.

주식회사 엔씨엠

★꼭 알아두셔야 할 사항★

1. 본 제품은 설치후 반품이 불가합니다.
2. 이사 후 설치를 원하실 때는 당사 고객 상담 센터
1577-1553으로 연락하여 설치를
신청해주시기 바랍니다.
3. 제품출고시 최종적으로 수압검사를 거치고
출고하므로 제품에 소량의 물기가 있을 수 있습니다.

고객 상담 센터
1577-1553

주식회사 **엔씨엠**
NCM CO., LTD

경기도 안산시 상록구 사사동 안산테크1길 9
전화 : (031) 419 - 4070
팩스 : (031) 419 - 4078
홈페이지 : <http://www.ncmpro.co.kr>