

# 엔씨엠 비데

# 블루밍

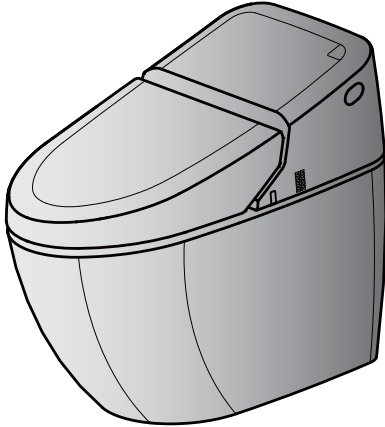

- 이 제품은 국내(대한민국)용입니다.
- 전원, 전압이 다른 국외에서는 사용할 수 없습니다.
- 사용설명서의 주의사항을 반드시 지켜주십시오.
- 이 설명서에는 제품 보증서가 포함되어 있으므로 소중히 보관하여 주십시오.
- 자가 설치 후 설치 불량으로 발생한 하자 부분은 보증기간 중이라도 유상으로 수리해 드립니다.
- 제품의 외관, 사양 등은 제품개선을 위해 사전예고없이 변경될 수 있습니다.

**NB-R1470KD**  
**NB-R1470K**  
**NB-R1460K**

## 목 차

안전상의 주의	2
각부의 명칭 및 부속품	6
기본적인 사용방법	9
각 기능 조절 및 사용방법	10
도기 설치방법	17
비데 설치방법	20
시운전	22
손질방법	23
서비스 의뢰전	27
제품규격	29
제품보증서	31

준

비

사용방법

설치방법



손질및기타

# 안전상의 주의









안전상의 주의를 잘 읽으신 후에 바르게 사용해 주십시오.

여기에 표시한 주의 사항은 안전에 관한 중요한 내용입니다 반드시 지켜주십시오.

• 표시의 의미는 다음과 같습니다.

 <b>경고</b>	이 표시를 무시하고, 잘못 취급한 경우, 사용자가 사망 또는 중상을 입는 위험한 상태가 생길 수 있습니다.
 <b>주의</b>	이 표시를 무시하고, 잘못 취급한 경우, 사용자가 상해를 입거나 물질적인 손해를 입는 위험한 상태가 생길 수 있습니다.

• 지켜주실 내용을 그림표시로 구분하여 설명합니다.

 는 해서는 안되는 「금지」 내용입니다.	 일반적 금지  화기금지  물뿌림 금지  젖은 손 금지  분해 금지
 는 반드시 지켜야 하는 「강제」 내용입니다.	 반드시 지킨다  어스션 접속(접지)

## 경고

분해하거나 수리·개조하지 마십시오.



**분해금지**



- 화재나 감전의 원인이 됩니다.
- 수리는 반드시 서비스센터에 의뢰하십시오.

제품본체나 전원 플러그에 물을 뿌리지 마십시오.



**물뿌림 금지**



- 화재나 감전의 원인이 됩니다.

접지는 반드시 하셔야 합니다.  
(접지단자가 부착되어 있는 콘센트 사용)



**접지**



- 접지가 되어 있지 않으면 고장 및 감전의 원인이 됩니다.
- 접지가 되어 있지 않은 콘센트는 한전이나 가까운 전기 공사점에 의뢰하여 반드시 접지 후 사용하여 주십시오.

젖은 손으로 전원 플러그를 빼거나 꽂지 말아 주십시오.



**젖은 손 금지**



- 감전의 원인이 됩니다.

## ! 경고

전원 플러그는 220V, 10A이상의 제품 전용 콘센트에 바르게 꽂아 주십시오.



반드시지킨다

- 다른 제품과 문어발식으로 사용하지 마십시오.
- 연장코드를 사용하지 마십시오. 화재나 감전의 원인이 됩니다.



손상된 전원코드나 헐거운 콘센트는 사용하지 마십시오.



금지

- 화재나 감전의 원인이 됩니다.

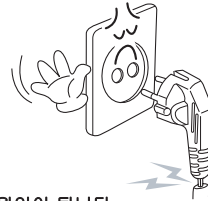

담배나 화기류를 제품 가까이 놓거나 제품에 버리지 마십시오.



화기금지

- 화재의 원인이 됩니다.



공업용수의 수도에 연결하지 마십시오.



금지

- 피부 염증을 일으키는 원인이 됩니다. 반드시 상수도에 연결하여 사용하십시오.

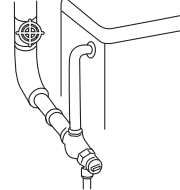

변기에 설치된 제품자체에 전원을 연결하지 마십시오.



금지

- 화재나 고장의 원인이 됩니다.



전원코드 · 플러그가 파손된 경우에는 반드시 서비스센터에 연락하여 교환하십시오.



반드시지킨다

- 화재나 감전의 원인이 됩니다.

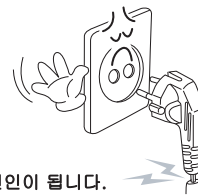

저온화상에 주의하십시오.



금지

- 어린이, 노약자, 신체 부자유한 분 등은 변좌온도, 온풍온도를 「저」 또는 「꺼짐」으로 사용하여 주십시오.

비교적 낮은 온도에서도 장시간 피부와 접촉하면 저온화상을 일으킬 수 있습니다.

제품을 손질하거나 변기에서 분리할때는 반드시 전원 플러그를 뽑아 주십시오.



반드시지킨다

- 감전의 원인이 됩니다.

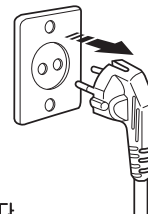

# 안전상의 주의

## ! 주의

제품 위에 올라가거나 무거운 물건을 올려놓지 마십시오.



금 지



• 제품이 손상되거나 다치는 원인이 됩니다.

청소할 때 화장실 세제, 벤젠, 신나 등은 사용하지 마십시오.



금 지



• 제품이 깨지거나 파손되는 원인이 됩니다.

변좌뚜껑을 무리하게 닫지 마십시오.



금 지

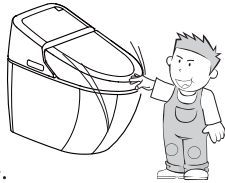

• 고장의 원인이 됩니다.

변좌뚜껑에 무리하게 기대지 마십시오.



금 지



• 고장의 원인이 됩니다.

장기간 사용하지 않을 경우에는 전원 플러그를 뽑고 제품탱크의 물을 빼주십시오.



반드시 지켜라



• 물이 부패해서 피부병의 원인이 됩니다.

연결호스를 구부리거나 무리하게 잡아 당기지 마십시오.



금 지

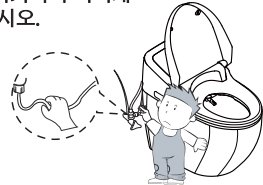

• 물이 공급되지 않거나 누수의 원인이 됩니다.

온풍구를 막거나 손이나 물건을 넣지 마시고, 물을 뿌리지 마십시오.



금 지



• 화상이나 감전의 원인이 됩니다.

제품을 고장난 상태로 사용하지 마십시오.



금 지



• 고장시에는 전원 플러그를 빼고 서비스센터로 연락하여 주십시오.  
• 고장난 상태에서 계속 사용하면 화재나 감전의 원인이 됩니다.



여성질환, 피부질환 및 향문질환이 있으신 분은 반드시 사용전에 의사와 상담 후 사용하십시오.  
본 제품은 의료기기가 아닙니다.



## ⚠ 주의

변기에 신문지, 종이, 기저귀, 생리대 등 막히기 쉬운 물건을 넣지 마십시오.  
그리고 빗, 칫솔, 연필 등은 내부에서 막히기 때문에 변기에 떨어뜨렸을 경우에는 반드시 물내림 전에 건져 내십시오.



금 지



• 변기 배수구의 막힘의 원인이 됩니다.

변기가 막혔을 경우에는 흡입기 등으로 즉시 뚫어서 사용하십시오.  
막힌채로 사용하면 물이 넘쳐거나 악취가 발생합니다.



금 지



• 화장실 오염 및 악취의 원인이 됩니다.

# 각부의 명칭 및 부속품

## 본 체

### < 좌측 >

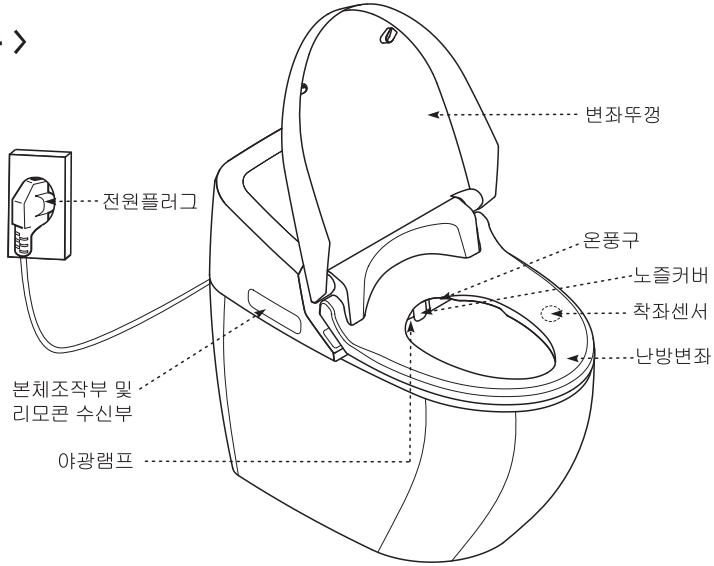

### < 우측 >

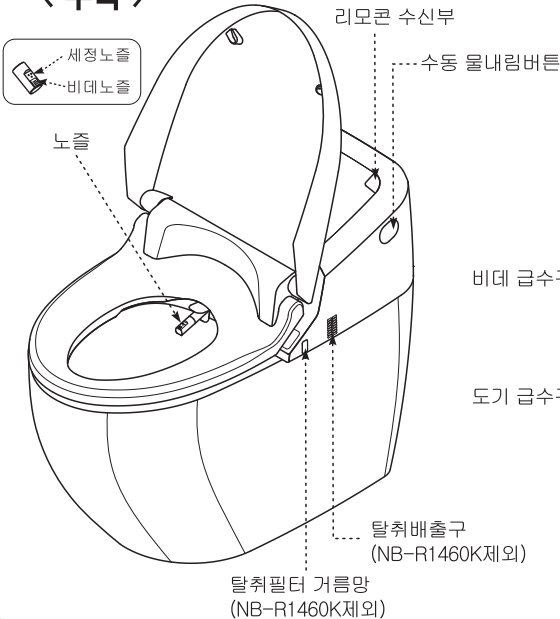

### < 후면 >

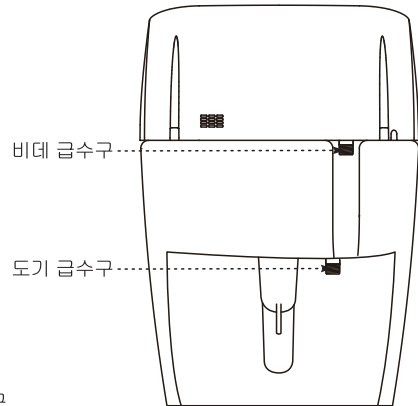

## 본체 조작부

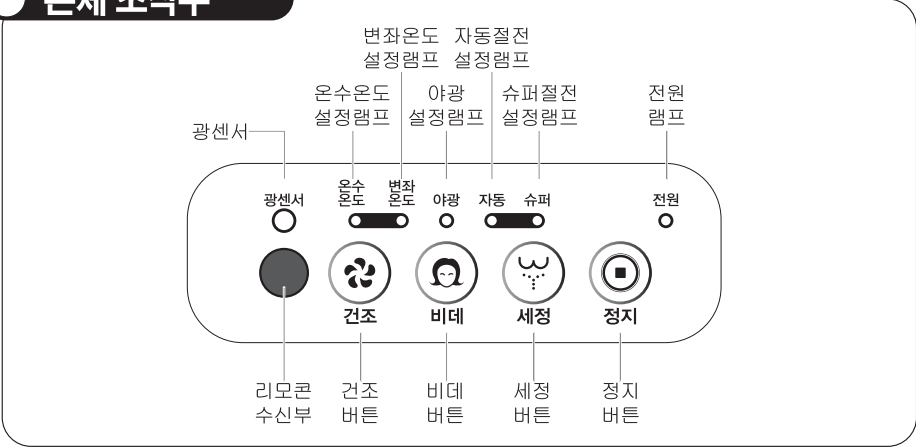

## 리모콘 조작부 (NB-R1470KD)



# 각부의 명칭 및 부속품

## 리모콘 조작부 (NB-R1470K/R1460K)

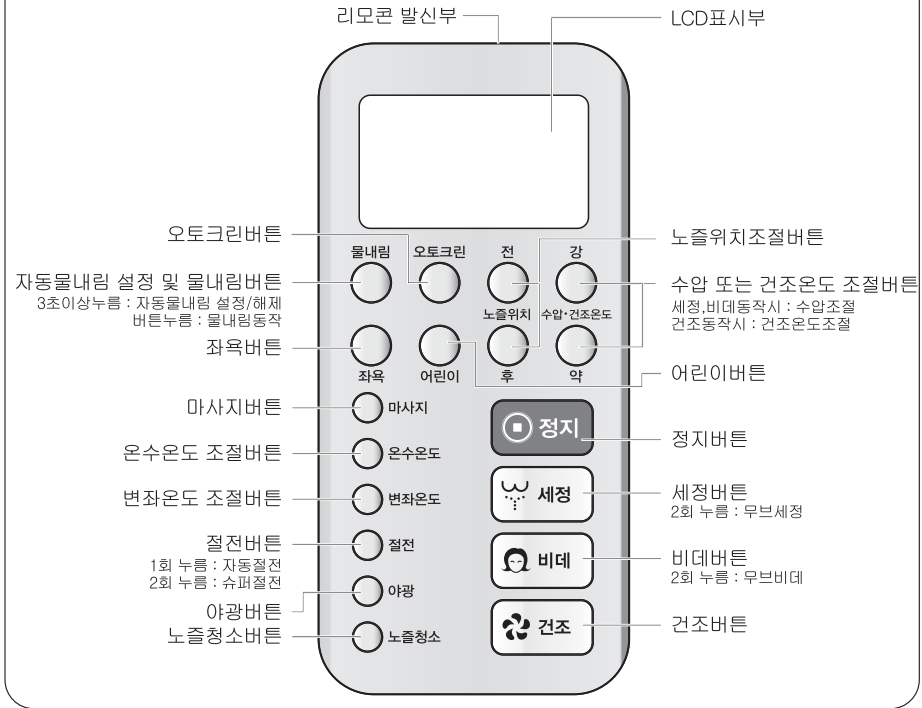

## 부속품

### 비데 본체 설치시의 부속품



### 변기 설치시의 부속품



## 기본적인 사용방법

- 본체 조작부의 버튼은 유사시 사용하는 보조버튼으로 수압조절 및 건조온도조절은 하실 수 없습니다. 조절기능을 사용하시려면 리모콘의 해당버튼을 다시 누르고 조절버튼을 사용하여 주십시오.
- 리모콘 LCD창은 리모콘으로 동작했을 경우에만 점등됩니다. 본체 조작부의 버튼을 사용할 경우에는 LCD창이 점등되지 않습니다.
- 리모콘에 물을 뿌리거나 떨어뜨리지 마십시오. 고장 및 파손의 원인이 됩니다.

### 1 변좌에 앉습니다.

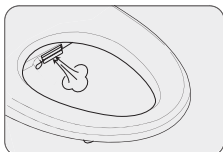

- 변좌 중앙에 앉습니다. 착좌센서가 감지되면 “뽁” 소리가 납니다.
- 착좌 감지와 동시에 자동으로 탈취동작이 시작됩니다. (NB-R1460K 제외)

### 2 (세정) 또는 (비데)버튼을 누릅니다.

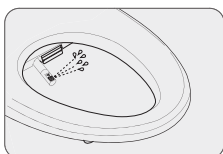

- 리모콘 LCD창에 (세정) 또는 (비데)가 점등됩니다.
- 세정 또는 비데세정을 하실 수 있습니다.
- 90초간 사용하실 수 있습니다.
- 사용도중 세정 또는 비데버튼을 누르면 무브세정을 하실 수 있습니다.

### 3 (건조) 버튼을 누릅니다.

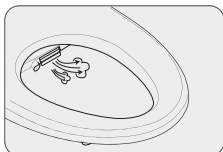

- 리모콘 LCD창에 (건조)가 켜지면서 건조가 시작됩니다.
- 3분간 사용하실 수 있습니다.
- 화장지로 가볍게 물방울을 훔쳐주시면 건조효과가 뛰어납니다.

### 4 (정지) 버튼을 누릅니다.

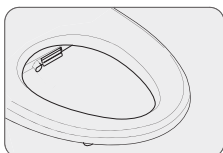

- 리모콘 LCD창의 세정 비데 또는 건조 아이콘이 소등됩니다.
- 세정·비데 또는 건조동작이 멈춥니다.

- 변좌에 앉을 때는 착좌센서가 동작할 수 있도록 변좌 중앙에 앉으십시오. (착좌센서가 감지되지 않으면 세정, 비데, 건조, 좌욕, 오토크린, 어린이기능이 동작하지 않습니다.)
- 본 제품의 착좌감지센서는 변좌내부에 설치되어 있습니다. 이 착좌감지센서 위치에 인체의 피부가 닿으면 동작하게 됩니다. 만약 변좌표면에 커버등을 씌우면 피부가 닿지 않아 착좌감지센서가 동작하지 않을 수 있습니다.

## 각 기능조절 및 사용방법

### 무브세정

- 세정 또는 비데세정 사용중에 「세정」 또는 「비데」 버튼을 누르면 노즐이 전후로 움직이며 무브세정을 합니다.
- 다시 「세정」 또는 「비데」 버튼을 누르면 노즐이 정지합니다.

### 마사지세정

- 세정 또는 비데세정 사용중에 「마사지」 버튼을 누르면 물세기가 강·약 교차하면서 마사지세정을 하여 줍니다.
- 다시 「마사지」 버튼을 누르면 정상 수압으로 됩니다.

### 노즐위치조절

- 세정 또는 비데세정 사용중에 「전」 또는 「후」 버튼을 누르면 노즐위치가 조절됩니다 .
- 비데사용을 마치고 변환에서 일어서면 최초 중앙위치로 돌아갑니다.

### 수압조절

- 수압은 앞서 사용한 세기를 기억하고 있습니다.  
(본체 조작부의 버튼을 사용시 항상 "3단"에서만 동작하며, 수압조절은 할 수 없습니다.)
- 세정 또는 비데세정 사용중에 「강」 또는 「약」 버튼을 눌러 물세기를 조절할 수 있습니다.  
리모콘에서의 수압세기 표시 :  (1단) ↔ (2단) ↔ (3단) ↔ (4단) ↔ (5단)
- 정수필터가 장착되어 있을 경우, 정수필터에 이물이 끼면 수압이 약해질 수 있습니다.  
수압이 점점 약해지면 정수필터를 교체해야 합니다.

### 건조온도조절

- 건조사용중에 「강」 또는 「약」 버튼을 눌러 건조온도를 조절할 수 있습니다.

리모콘에서의 건조온도 표시 :  (1단) ↔ (2단) ↔ (3단) ↔ (4단) ↔ (5단)

## 온수온도조절

- 「온수온도」 버튼을 눌러, 온수온도를 조절할 수 있습니다.

리모콘에서의 온수온도 표시 : (개짐) → (저) → (중) → (고)

## 변좌온도조절

- 「온수온도」 버튼을 눌러, 변좌온도를 조절할 수 있습니다.

리모콘에서의 변좌온도 표시 : (개짐) → (저) → (중) → (고)

※ 설정된 온수온도, 변좌온도는 전원이 꺼진 후에도 기억됩니다. 정전이 되었을 때에도 재설정할 필요가 없습니다. 온수온도 및 변좌온도가 "저" 이상으로 설정되면, 본체의 온수온도 램프와 변좌온도 램프가 점등합니다.

## 오토크린 기능

- 「오토크린」 버튼을 누르면 리모콘 LCD창에 "AUTO" 가 점등되고, 세정동작시에는 , 건조동작시에는 가 점멸됩니다. (NB-R1470KD 모델의 경우는 「오토크린/어린이」 버튼을 1회 누름)
- 무브세정 90초, 건조 3분간 연속동작합니다. (사용자의 조건에 따라 수압세기, 노즐위치, 온도조절을 할 수 있습니다.)
- 오토크린이 끝나면 "삐-익" 소리가 발생합니다.

## 어린이 기능

- 「어린이」 버튼을 누르면 리모콘 LCD창에 가 점등되고, 세정동작시에는 , 건조동작시에는 가 점멸됩니다. (NB-R1470KD 모델의 경우는 「오토크린/어린이」 버튼을 2회 누름)
- 무브세정 1분, 건조 1분간 연속동작합니다.
- 수압세기는 3단, 건조온도는 2단, 노즐위치는 5단으로 자동설정됩니다. (사용자의 조건에 따라 수압세기, 노즐위치, 온도조절을 할 수 있습니다.)
- 어린이 기능 사용전 온수온도 및 변좌온도가 "고" 이상으로 설정되어 있어도 어린이 기능 사용시에는 "중"으로 자동설정됩니다. (사용자의 조건에 따라 온수온도 및 변좌온도를 조절할 수 있습니다.)
- 어린이 기능이 끝나면 "삐-익" 소리가 발생합니다.
- 어린이 기능 종료시 또는 정지버튼을 누르면 어린이 기능 사용전 설정상태로 자동복귀합니다.
- 어린이를 위한 편리한 기능입니다.

## 각 기능조절 및 사용방법

### 좌욕기능

- 「좌욕」 버튼을 누르면 리모콘 LCD창에 가 점등됩니다.
- 수압세기 “1단”, 온수온도 “고”로 자동설정되며 무브동작을 하면서 3분간 동작합니다. (사용자의 조건에 따라 온수온도와 수압세기(1~3)는 조절할 수 있습니다.)
- 좌욕동작 중, 「좌욕」 버튼을 누르면 무브기능을 ON/OFF할 수 있습니다.
- 좌욕기능 끝나면 “뽀-익” 소리가 발생합니다.
- 좌욕기능 종료시 또는 정지버튼을 누르면, 좌욕 동작전 설정상태로 자동 복귀합니다.
- 좌욕기능 동작 전 온수온도 설정이 “저” 이하일 경우, 좌욕동작 초기에는 찬물이 나올 수 있습니다.

### 자동절전

- 「절전」 버튼을 눌러 본체의 자동절전 램프()가 점등되게 하여 주십시오.
- 자동절전 기능이 선택되면 온수온도와 변좌온도는 30℃로 유지됩니다.
- 비데를 사용하기 위하여 변좌에 앉으면 절전기능이 일시 해제되고 변좌에서 일어서면 자동절전모드로 복귀합니다.
- 자동절전기능을 해제하려면 「절전」 버튼을 눌러 표시램프가 소등되게 하십시오.

### 슈퍼절전

- 「절전」 버튼을 눌러 본체의 슈퍼절전 램프()가 점등되게 하여 주십시오.
- 슈퍼절전은 화장실의 밝기를 비데가 스스로 감지하여 사용하지 않는 동안 탁월한 절전효과를 발휘합니다.
- 슈퍼절전 기능수행 중에는 온수온도와 변좌온도가 상온상태를 유지하고 화장실 조명을 켜면 절전기능이 해제됩니다.
- 어두운 상태에서도 변좌에 앉으면 절전기능이 해제되어 정상모드로 복귀합니다.
- 슈퍼절전 기능을 해제하려면 「절전」 버튼을 눌러 표시램프가 소등되게 하십시오.

### 노즐청소

- 착좌센서가 감지되지 않은 상태에서 「노즐청소」 버튼을 누르면, 노즐이 나와서 정지합니다.
- 부드러운 칫솔 등으로 노즐을 청소하시고 「노즐청소」 또는 「정지」 버튼을 누르면 노즐이 들어가서 셀프클리닝을 합니다.  
버튼을 누르지 않을 경우 약 2분후에 자동으로 노즐이 들어갑니다.



## 야광램프

- 「야광」 버튼을 누르면 본체의 표시램프(야광)가 점등되고 야광모드로 설정됩니다. 다시 「야광」 버튼을 누르면 표시램프가 소등되고 기능이 해제됩니다.
- 야광기능이 설정되면 화장실의 밝기를 비데 스스로가 감지하여 야광램프가 점등되어서 야간에 비데사용시 화장실의 전등을 켜지 않고 편리하게 사용할 수 있습니다.
- 야광기능이 설정되어 램프가 켜져 있어도 전기사용량이 극히 미세하여 전기료의 부담없이 사용할 수 있습니다.

## 전원 ON/OFF

- 본체 조작부의 「정지」 버튼을 4초이상 누르면 전원표시 램프가 소등되며 전원이 꺼집니다.
- 전원 OFF상태에서 본체 또는 리모콘의 아무버튼이나 누르면 전원표시 램프가 점등되며 전원이 켜집니다.(리모콘의 「강」, 「약」, 「전」, 「후」, 「마사지」 버튼 제외)
- 전원이 켜진 상태에서 정전이 되어도 비데 스스로가 정전전의 설정된 상태를 기억하고 있어 재설정하실 필요가 없습니다.

## 저온화상 방지기능

- 변화온도 "고"설정상태로 변화에 30분이상 있으면 자동으로 변화온도가 내려갑니다. (변화에 오래 앉아 있으면 저온에서도 화상이 발생할 수 있습니다.)
- 재설정하거나 또는 변화에서 일어서면 설정값으로 되돌아 갑니다.

## 셀프클리닝

- 세정 또는 비데세정 사용시 노즐이 나오기 전후 노즐에서 세척수가 나와 노즐을 청소하여 줍니다.

## 자동탈취 (NB-R1460K제외)

- 변화에 앉으면, 탈취기능이 자동으로 동작합니다. 이때 탈취 동작음이 납니다.
- 변화에서 일어서면 1분간 탈취동작 후 자동으로 정지합니다. 장시간 착좌했을 경우에는 약 30분 후에 자동으로 정지합니다.

## 각 기능조절 및 사용방법

### ● 자동 물내림 기능

- 자동 물내림 설정/해제 :  
「물내림」 버튼을 3초 이상 눌러 자동 물내림을 설정/해제 합니다.  
설정시에는 리모콘 LCD에 [☑]가 점등되고 해제시에는 소등됩니다.
- 자동 물내림이 설정시 : 착좌 후 일어서면 자동으로 변기 물내림이 됩니다.  
단, 착좌 시간(착좌센서 ON 시간)이 4초 이상일 경우에만 작동합니다.
- 물내림 동작 후 약 40초(급수조건에 따라 다름)동안 변기의 탱크에 물이 채워집니다. 탱크에 물이 채워지는 동안에는 물내림 동작을 실행하지 마시기 바랍니다.
- 정전시 : 자동 물내림 기능이 동작하지 않습니다. 수동 물내림을 이용하시기 바랍니다.
- 자동 물내림 동작 중 정전이 되면 : 물내림 동작이 복귀되지 않아 변기로 물이 계속 흐르게 됩니다. 이때에는 급수밸브를 잠그고 전기가 복구될 때까지 사용을 중지하시기 바랍니다.

### ● 버튼 물내림 기능

- 「물내림」 버튼을 누르면 물내림기능이 동작합니다.  
자동 물내림 설정 및 착좌여부와 관계없이 버튼만 누르면 동작합니다.
- 물내림 동작 후 약 40초(급수조건에 따라 다름)동안 변기의 탱크에 물이 채워집니다. 탱크에 물이 채워지는 동안에는 물내림 동작을 실행하지 마시기 바랍니다.
- 정전시 : 버튼 물내림 기능이 동작하지 않습니다. 수동 물내림을 이용하시기 바랍니다.
- 버튼 물내림 동작 중 정전이 되면 : 물내림 동작이 복귀되지 않아 변기로 물이 계속 흐르게 됩니다. 이때에는 급수밸브를 잠그고 전기가 복구될 때까지 사용을 중지하시기 바랍니다.

### ● 수동 물내림

- 정전시(자동 물내림 또는 버튼 물내림이 동작하지 않음) 또는 리모콘을 사용할 수 없는 경우에는 수동 물내림을 이용해 주시기 바랍니다.

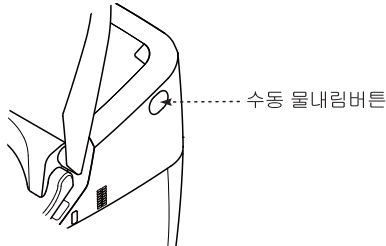

## 리모콘 건전지교환

- 리모콘은 건전지 절약을 위해 사용하지 않을 경우, LCD가 자동으로 꺼지도록 되어 있습니다. 약 4분간 리모콘의 버튼 조작이 없으면 LCD는 자동으로 꺼집니다.
- 리모콘 사용중 건전지 잔량 표시가 없이 깜빡이면 (  ) 건전지를 교환해 주십시오. 건전지의 수명은 약 1년입니다. (사용 조건에 따라 수명은 달라질 수 있습니다.)

### \*건전지 교환방법\*

1. 리모콘을 홀더에서 분리합니다.
  2. 건전지 커버를 빼서 새 건전지로 교환합니다.
  3. 건전지 커버를 닫고 리모콘을 홀더에 꽂습니다.
- 건전지 사양 : AA사이즈 알카라인 건전지(LR6) 2개

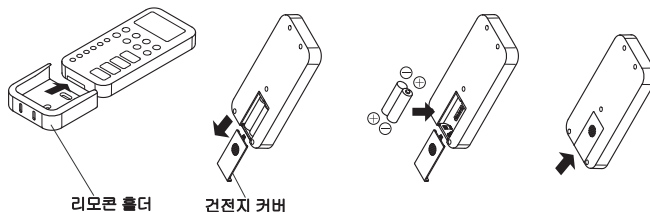

### ⚠ 주의

- 건전지의 (+), (-)의 방향을 리모콘에 표시되어 있는 방향에 따라 바르게 넣어 주십시오.
- 새 건전지와 오래된 건전지를 혼용해서 사용하지 마십시오.

## 온도 표시 기능

- 리모콘 LCD에는 온도 표시부가 있습니다. 리모콘이 설치되어 있는 장소의 온도를 표시합니다.
- 온도는 리모콘 내부에 장착되어 있는 센서로 측정하기 때문에 리모콘이 설치된 장소의 실제 온도와 차이가 있을 수 있습니다.

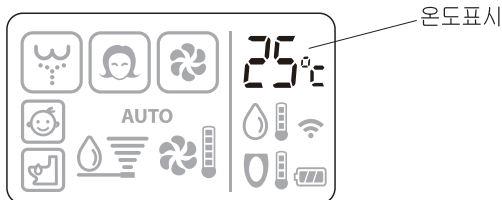

< 리모콘 LCD 창 >

## 각 기능조절 및 사용방법

### ● **변좌커버 개폐 기능 (NB-R1470KD)**

- 「커버개폐」 버튼을 누르면 변좌커버가 열림/닫힘 됩니다.
- 착좌후 일어서면(착좌센서가 감지되지 않으면) 약 1분후에 자동으로 변좌커버가 닫히며, 사용하지 않을 경우 항상 변좌커버가 닫히도록 되어 있습니다.  
단, 변좌커버를 연 상태에서 착좌를 하지 않으면 자동으로 닫히지 않습니다.
- 정전시 : 변좌커버 개폐 기능이 동작하지 않습니다. 손으로 열고 닫으시기 바랍니다.
- 청소 등을 위해 변좌커버를 본체에서 분리한 경우, 개폐동작을 하지 마시기 바랍니다.  
오동작이 발생할 수 있습니다.

# 도기 설치방법



## 설치전 주의사항 ⚠

- 전원은 교류 220V 60Hz입니다.
- 부속품을 확인하여 주십시오.
- 설치 전 제품에는 절대 전기를 넣지 마십시오. 설치를 마치고 나서 해주십시오.
- 접지선이 없는 콘센트의 경우에는 반드시 접지공사를 해 주시기 바랍니다. 전기공사사에는 반드시 자격이 있는 전기공사업체에 의뢰하시기 바랍니다.

## 화장실의 급수밸브 확인

1. 화장실의 급수밸브를 확인해 주시기 바랍니다.  
부속품 이외에 별도 판매 부품이 필요한 경우에는 구입한 대리점에 상담을 해 주시기 바랍니다.

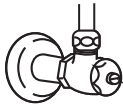

마이너스 홈 타입

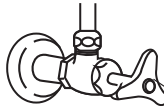

핸들 타입

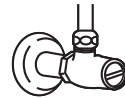

< 속나사 급수밸브 >

< 일반적인 급수밸브 >

- ※ 특수용 급수관, 후레쉬 밸브의 배관공사는 전문적인 공사가 필요하기 때문에 전문업자에게 의뢰해 주시기 바랍니다.

## 2. 급수밸브 위치 확인

급수밸브와 배수관의 위치가 하기의 치수를 만족해야 설치가 가능합니다.  
그렇지 않을 경우, 전문업자에게 하기의 치수로 배관공사를 의뢰 하십시오.

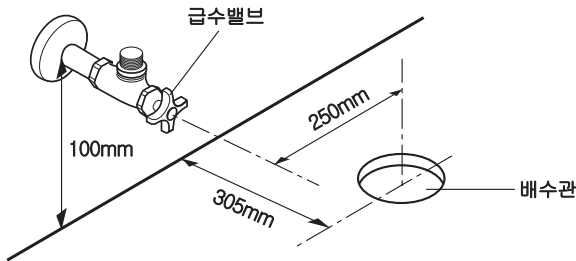

# 도기 설치방법

## 비데와 도기 분리

비데와 도기가 조립된 상태로 포장되어 있는 경우, 설치전에 먼저 분리를 해주시기 바랍니다.

1. 비데 본체의 전면 설치부 캡을 열고, 고정볼트를 분해합니다.
2. 비데 본체를 위로 올려 변기와 분리합니다.
3. 전면 설치부 캡, 고정볼트, 브라켓은 본체 설치시 다시 사용합니다.

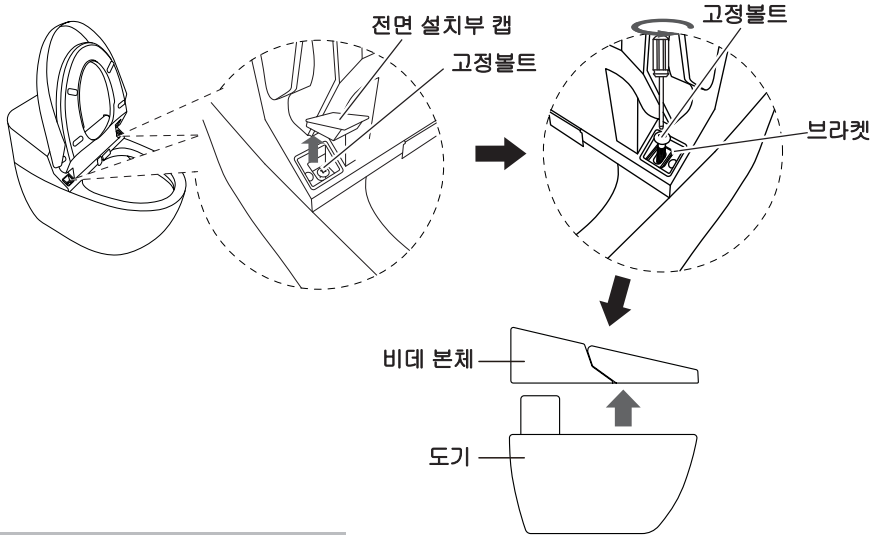

## 도기 설치

1. 급수밸브에 T밸브를 조립합니다.
2. 플랜지에 플랜지 패킹을 삽입합니다.

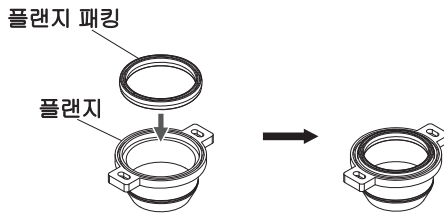

3. 도기를 뒤집어 놓습니다. 플랜지를 도기의 조립홀에 맞춘 후, 볼트를 삽입합니다.

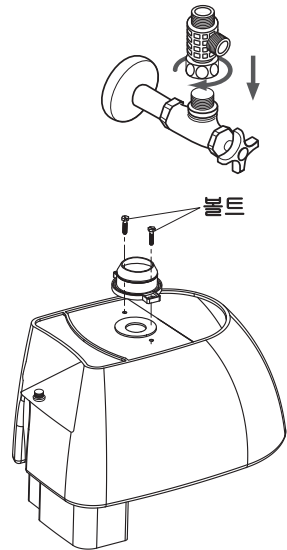

4 너트를 이용하여, 플랜지와 도기를 조립합니다.

5 도기의 급수구에 변기용 호스를 조립합니다.

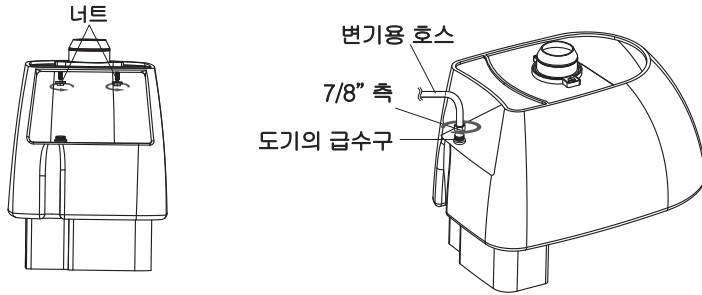

6 도기를 들어 배수관에 플랜지를 삽입합니다.  
삽입시, 도기가 기울어지지 않도록 수평을 유지하도록 합니다.

• 도기가 무겁기 때문에 작업자 2명이 작업하는 것을 권합니다.

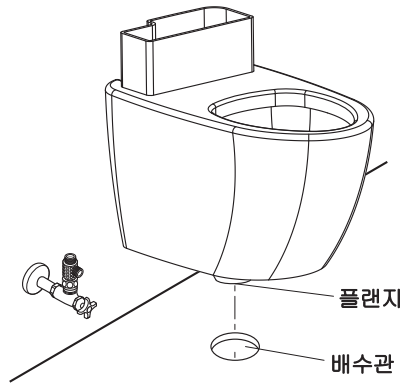

7 변기에 연결된 변기호스를 T밸브에 연결합니다.

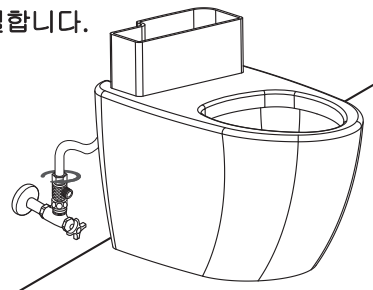

# 비데 설치방법

1 본체 급수구에 비데용 호스를 조립합니다.



2 본체를 도기에 조립합니다.

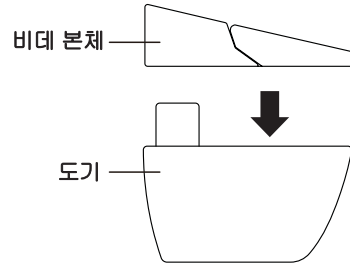

3 비데에 연결된 호스를 T밸브에 연결합니다.

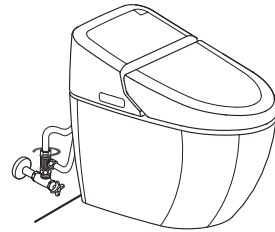

4 급수 밸브를 열어 변기 물탱크에 물을 채운 후, 비데의 수동 물내림 버튼을 눌러 물내림이 원활히 되는지 확인합니다.

- 물내림이 원활하게 되지 않을 경우에는 그림과 같이 비데 아래쪽에 있는 볼트의 높이를 조정합니다.  
※ 2개의 볼트를 모두 동일하게 조정합니다.

- (1) 버튼을 누르지 않아도 물이 계속 흘러내릴 경우 : 볼트의 높이가 높습니다. 높이를 낮춥니다.
- (2) 버튼을 눌러도 물내림이 되지 않거나 물내림이 중간에 멈추는 경우 : 볼트의 높이가 낮습니다. 높이를 높입니다.

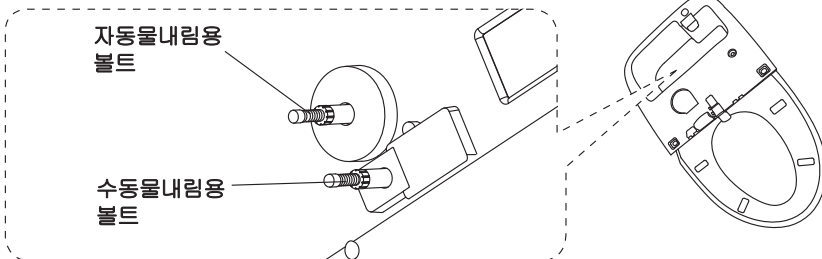



**5** 비데 앞단에 그림과 같이 브라켓을 삽입하고, 고정볼트로 비데와 변기를 단단히 체결합니다. 체결 후 전면 설치부 캡을 조립합니다.

• 드라이버를 이용하여 고정볼트를 확실히 체결하여 주십시오.

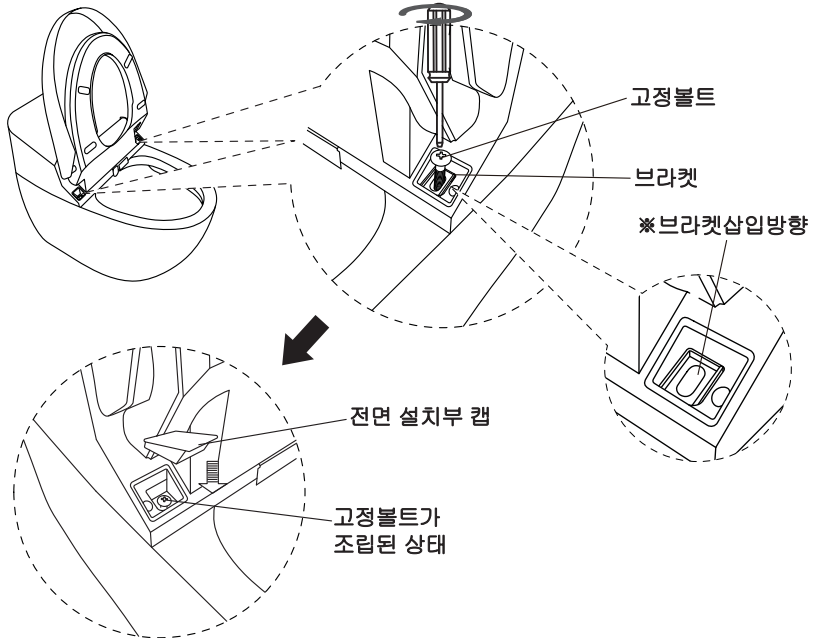

**6** 22페이지의 시운전으로 변기 및 제품에 누수가 없는지를 확인한 후 실리콘 실란트로 변기 바닥부분을 도포합니다.

• 실리콘이 충분히 건조되기 위해 도포 후 약 24시간 후에 사용해 주십시오.

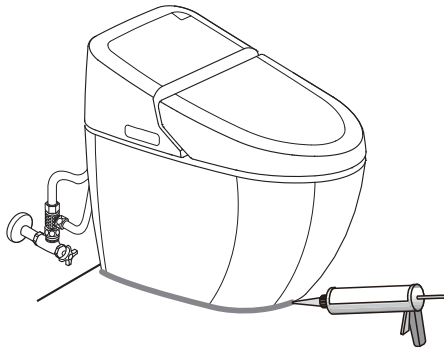

## 시운전

- 1 급수밸브를 반시계 방향으로 돌려 열어 주십시오.
- 2 호스연결부위 및 변기바닥에서 누수가 없는지 확인하여 주십시오.

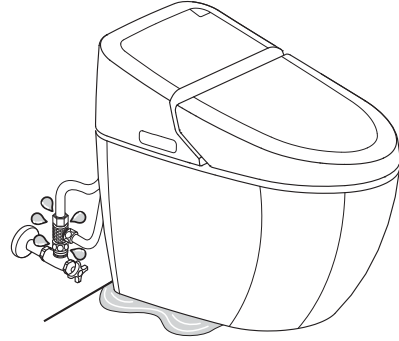

- 3 전원플러그를 콘센트에 꽂아 주십시오.

- 전원 플러그를 콘센트에 꽂은 후 전원표시 램프에 점등이 되지 않으면 조작부의 아무버튼을 누르십시오. 전원 램프에 점등이 됩니다.  
(리모콘의 「강」, 「약」, 「전」, 「후」, 「마사지」 버튼제외)

### ★경고

본체에 전원이 들어간 상태에서는 본체를 뒤집거나 움직이지 마십시오.  
고장의 원인이 됩니다.

- 4 「세정」 또는 「비데」 버튼을 누르면 탱크에 물이 채워집니다.  
물이 다 채워지면 "빠-익"하는 부저음이 납니다.

- 5 한손으로 착좌센서부를 접촉한 상태에서 (착좌센서를 동작시킨 상태에서) 「세정」 또는 「비데」 버튼을 눌러 노즐에서 물이 분사되는지를 확인합니다.  
이때, 세정노즐부위를 손으로 가려 물이 밖으로 튀지 않도록 하십시오.

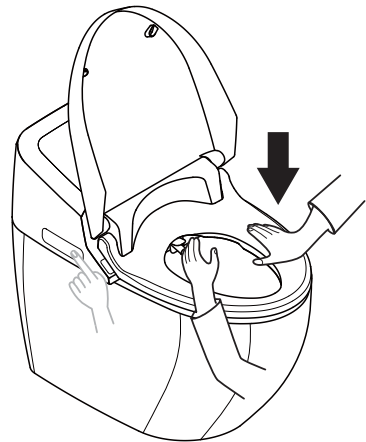

## 손질방법

### ● 온수탱크 물빼기

- 1 콘센트에서 전원플러그를 뽑아 주십시오.
- 2 급수밸브를 시계방향으로 돌려 잠궜어 주십시오.
- 3 비데본체를 변기에서 분리합니다.
- 4 2L 이상의 그릇을 배수구에 받치고 동전을 이용하여 배수구를 열어 온수탱크의 물을 배수시켜 주십시오.

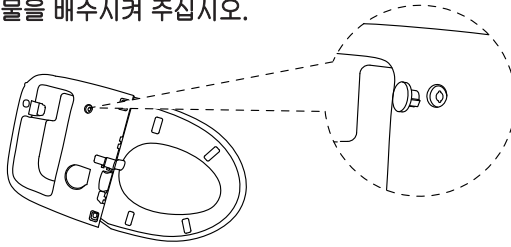

### ● 이물질 거름필터 청소방법

- 1 콘센트에서 전원플러그를 뽑아 주십시오.
- 2 급수밸브를 시계방향으로 돌려 잠궜어 주십시오.
- 3 비데본체를 변기에서 분리한 후, 급수구로부터 비데호스를 분리합니다.
- 4 비데 급수구내에 삽입되어 있는 필터를 빼내어 청소를 한 후 다시 삽입합니다.  
(필터를 손으로 빼내기 힘든 경우, 집게등을 사용하여 빼 주시기 바랍니다.)
- 5 비데호스를 급수에 연결하고, 비데를 변기에 조립합니다.  
급수밸브를 반시계방향으로 돌려 열어 주십시오.

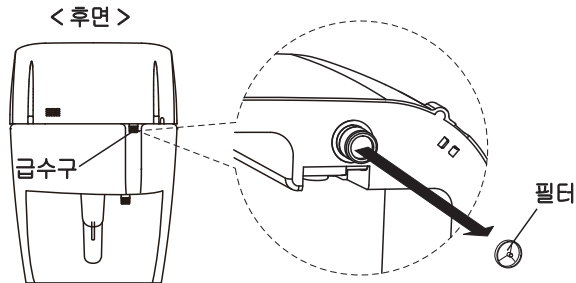

## 손질방법

### 탈취필터 거름망 청소방법 (NB-R1460K제외)

- 탈취필터 거름망은 공기가 흡입될 때, 먼지등 이물질을 걸러주는 부분입니다. 이물질이 많이 끼어 있을 경우에는 탈취기능이 저하될 수 있기 때문에 정기적으로 거름망을 청소해 주십시오.
- 탈취필터 거름망의 손잡이를 잡고 당깁니다. 사용하지 않는 칫솔 등으로 먼지를 제거하거나 물로 씻고 말린 후, 거름망을 삽입합니다. (칫솔 사용시, 거름망이 찢어지지 않도록 주의해 주십시오. 또한 물로 씻을 경우에는 잘 말려서 사용해 주시기 바랍니다.)

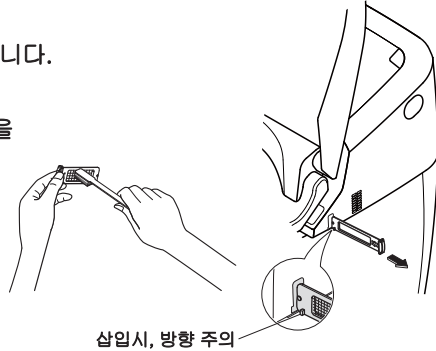

삽입시, 방향 주의

### 변좌커버(뚜껑) 분리 및 조립

#### < 변좌커버 분리 >

1. 변좌커버를 닫습니다.
2. 변좌커버의 좌측 삽입부를 벌려 올립니다.
3. 변좌커버의 우측을 빼냅니다.

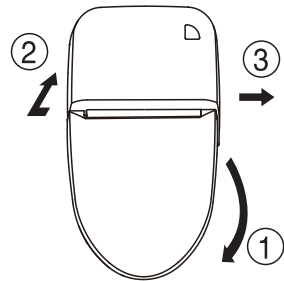

#### < 변좌커버 조립 >

1. 변좌커버의 우측 축을 삽입합니다.
2. 변좌커버의 좌측 축 삽입부를 벌려 삽입합니다.

※청소 등을 위해 변좌커버를 본체에서 분리한 경우, 개폐동작을 하지 마시기 바랍니다. 오동작이 발생할 수 있습니다.

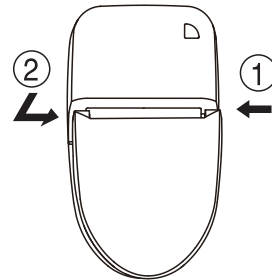

## 노즐청소방법

- 1 착좌센서가 감지되지 않은 상태에서 「노즐청소」 버튼을 누르면 노즐이 나와서 정지합니다.
- 2 부드러운 칫솔 등으로 노즐을 청소하시고 「노즐청소」 또는 「정지」 버튼을 누르면 노즐이 들어가서 셀프클리닝을 합니다.  
버튼을 누르지 않을 경우 약 2분후에 자동으로 노즐이 들어갑니다.

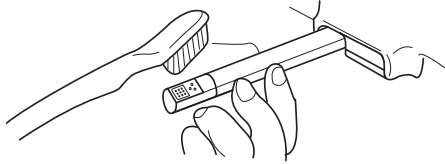

## 동결방지

- 전원플러그를 콘센트에 꽂고 본체에 전원이 공급되는지 확인하여 주십시오.
- 「온수온도」 버튼을 눌러 온수온도를 완전히 끄지 마시고 “저” 이상으로 설정하여 주십시오.
- 장기간 사용하지 않을 경우에는 온수탱크 물빼기를 하여 주십시오.

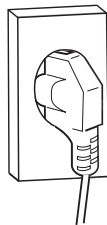

온수온도

## 손질방법

### 외곽청소

- 젖은 손으로 전원 콘센트를 만지면 감전의 원인이 됩니다.
- 청소시에는 전원 플러그를 콘센트에서 분리한 후에 하여 주시고, 전원 플러그 및 콘센트에는 물이 튀지 않도록 하여 주십시오.
- 물에 적신 부드러운 천을 꼭 짰 후 닦아 주십시오. 목욕용 샤워 등으로 직접 물을 뿌리지 마십시오.
- 비데는 외곽이 플라스틱으로 되어 있어 수세미, 약품 등에 의해 손상될 수 있습니다. 신나, 벤젠, 화장실 청소용 크리너는 직접 비데 외곽청소용으로 사용하지 마십시오.

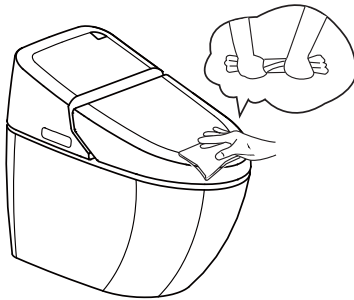

# 서비스 의뢰전

수리를 의뢰하기 전에 다음을 확인하여 주십시오.

증상	확인 사항	
전혀 작동되지 않을 때	<ul style="list-style-type: none"> <li>• 전원이 꺼진 것은 아닌가요?</li> <li>• 전원 플러그가 빠진 것은 아닌가요?</li> <li>• 정전은 아닌가요?</li> </ul>	<ul style="list-style-type: none"> <li>☞ 리모콘의 「강」, 「약」, 「전」, 「후」, 「마사지」 버튼을 제외한 아무버튼이나 눌러 확인해 보세요.</li> <li>☞ 전원 플러그를 콘센트에 꽂아 주세요.</li> <li>☞ 전기가 복구될 때까지 기다려 주세요.</li> </ul>
세정,비데,건조,오토크린, 어린이, 좌욕 기능이 동작되지 않을 때	<ul style="list-style-type: none"> <li>• 착좌가 감지되지 않은 것은 아닌가요?</li> </ul>	<ul style="list-style-type: none"> <li>☞ 착좌센서가 설치된 변좌에 커버등을 씌우면 피부가 닿지 않아서 착좌가 감지되지 않을 수 있습니다. 착좌가 감지되지 않으면 동작이 되지 않습니다.</li> </ul>
리모콘이 동작되지 않을 때	<ul style="list-style-type: none"> <li>• 리모콘 건전지가 소모된 것은 아닌가요?</li> <li>• 화장실 조명이 삼파장 램프가 아닌가요?</li> </ul>	<ul style="list-style-type: none"> <li>☞ 건전지를 교체해 주세요.</li> <li>☞ 화장실 조명이 삼파장 램프일 경우 리모콘이 정상적으로 동작하지 않을 수 있습니다. 리모콘 설치 위치를 조정하여 주십시오. 리모콘 위치를 조정하여도 정상적으로 동작하지 않으면 삼파장 램프가 아닌 일반 램프로 교체하여 주십시오.</li> </ul>
물이 나오지 않을 때	<ul style="list-style-type: none"> <li>• 급수밸브가 잠긴 것은 아닌가요?</li> <li>• 단수는 아닌가요?</li> </ul>	<ul style="list-style-type: none"> <li>☞ 급수밸브를 열어 주세요.</li> <li>☞ 단수가 복구될 때까지 기다려 주세요.</li> </ul>
수압이 약할 때	<ul style="list-style-type: none"> <li>• 수압설정이 저단으로 설정된 것은 아닌가요?</li> <li>• 이물질 거름필터에 이물질이 낀 것은 아닌가요?</li> <li>• 정수필터를 장착 하셨나요? 정수필터가 이물질로 막히면 수압이 떨어집니다.</li> <li>• 수도압이 최저 사용 급수압(0.7kgf/cm<sup>2</sup>)이하에서 사용중인 것은 아닌가요?</li> <li>• 물내림 동작중에 세정기능을 동작한 것은 아닌가요?</li> </ul>	<ul style="list-style-type: none"> <li>☞ 수압설정을 “고”로 조절해 주세요.</li> <li>☞ 필터를 청소해 주세요.</li> <li>☞ 정수필터를 교체해 주세요.</li> <li>☞ 사용가능 수압은 0.7~7.5kgf/cm<sup>2</sup>입니다.</li> <li>☞ 물내림 동작중에는 세정기능의 수압이 떨어지기 때문에 물내림 동작이 완료된 후에 사용해 주세요.</li> </ul>
온수가 따뜻하지 않을 때	<ul style="list-style-type: none"> <li>• 온수온도가 꺼짐 또는 "저"로 설정된 것은 아닌가요?</li> <li>• 연속해서 세정을 한 것은 아닌가요?</li> <li>• 절전기능이 설정되어 있는 것은 아닌가요?</li> </ul>	<ul style="list-style-type: none"> <li>☞ 설정온도를 “중” 또는 “고”로 조절해 주세요.</li> <li>☞ 세정기능 재 사용시에는 온수탱크의 물을 따뜻하게 해야 하기 때문에 약 5분후에 사용해 주세요. (수온에 따라 시간이 다를 수 있습니다.)</li> <li>☞ 절전기능을 해제한 후 (또는 일시해제된 후) 약 5분 후에 사용해 주세요. (수온에 따라 시간이 다를 수 있습니다.)</li> </ul>

## 서비스 의뢰전

수리를 의뢰하기 전에 다음을 확인하여 주십시오.

증상	확인 사항	
좌욕 동작시, 찬물이 나올 때	<ul style="list-style-type: none"> <li>좌욕기능 동작 전, 온수온도 설정이 “저” 또는 “꺼짐”으로 되어 있었던 것은 아닌가요?</li> </ul>	<ul style="list-style-type: none"> <li>좌욕기능 동작 전, 온수온도 설정이 “저” 또는 “꺼짐”으로 되어 있을 경우, 동작초기에는 찬물이 나올 수 있습니다. 온수온도를 “고”로 설정한 후, 약 5분 후에 사용하시기 바랍니다.</li> </ul>
변좌가 따뜻하지 않을 때	<ul style="list-style-type: none"> <li>변좌온도가 꺼짐 또는 “저”로 설정된 것은 아닌가요?</li> <li>절전기능이 설정되어 있는 것은 아닌가요?</li> </ul>	<ul style="list-style-type: none"> <li>설정온도를 “중” 또는 “고”로 조절해 주세요.</li> <li>절전기능을 해제한 후 (또는 일시해제된 후) 약 5분 후에 사용해 주세요. (주위온도에 따라 시간이 다를 수 있습니다.)</li> </ul>
온풍이 따뜻하지 않을 때	<ul style="list-style-type: none"> <li>건조온도가 낮게 설정된 것은 아닌가요?</li> </ul>	<ul style="list-style-type: none"> <li>건조온도를 높게 설정해서 사용하세요.</li> </ul>
자동 물내림이 동작하지 않을 때	<ul style="list-style-type: none"> <li>정전중인 것은 아닌가요?</li> <li>변좌에 앉은 시간이 약 4초 이내인 것은 아닌가요?</li> </ul>	<ul style="list-style-type: none"> <li>정전중에는 동작하지 않습니다. 수동 물내림을 이용해 주세요.</li> <li>변좌에 앉은 시간이 약 4초 이내인 경우에는 자동 물내림이 동작하지 않습니다. 리모콘의 물내림 버튼이나 수동물내림 버튼을 사용해 주세요.</li> </ul>
변기로 물이 계속 흐를 때	<ul style="list-style-type: none"> <li>자동 물내림 동작 중 정전이 된 것은 아닌가요?</li> <li>물내림용 볼트의 높이가 높은 것은 아닌가요?</li> </ul>	<ul style="list-style-type: none"> <li>자동물내림 동작 중 정전이 되면 물내림 동작이 복귀되지 않아서 발생합니다. 급수밸브를 잠그고 전기가 복구될 때까지 사용을 중지하세요.</li> <li>볼트의 높이를 낮추어 주세요. (20페이지 참조)</li> </ul>
물내림 동작이 되지 않을 때	<ul style="list-style-type: none"> <li>변기 물탱크에 물이 채워지지 않은 것은 아닌가요?</li> <li>급수밸브가 닫혀 있는 것은 아닌가요?</li> <li>단수는 아닌가요?</li> <li>물내림용 볼트의 높이가 높은 것은 아닌가요?</li> </ul>	<ul style="list-style-type: none"> <li>변기 물탱크에 물이 완전히 채워지지 않을 경우, 물내림 동작이 되지 않거나 깨끗이 세척되지 않을 수 있습니다. 물탱크에 물이 완전히 채워진 후에 물내림 동작을 하시기 바랍니다.</li> <li>급수밸브를 완전히 열어 주십시오.</li> <li>단수가 해제될 때까지 기다려 주십시오.</li> <li>볼트의 높이를 높여 주세요. (20페이지 참조)</li> </ul>
변좌커버 개폐기능이 동작하지 않을 때	<ul style="list-style-type: none"> <li>정전중인 것은 아닌가요?</li> </ul>	<ul style="list-style-type: none"> <li>정전중에는 동작하지 않습니다. 손으로 열고 닫아 주세요.</li> </ul>



## 제품규격

항 목		NB-R1470KD	NB-R1470K	NB-R1460K
정 격		단상교류 220V 60Hz		
최대소비전력		1360W		
전원코드		1.4m		
급수방식		수도직결식		
사용급수압		0.7~7.5kgf/cm <sup>2</sup> (0.07~0.75MPa)		
세정장치	토수량	세정	최대 1.0 l /min	
		비데	최대 1.0 l /min	
	수압조절	5단계		
	온도조절	상온, 34℃, 37℃, 40℃		
	히터용량	1300W		
	안전장치	온도휴즈, 써모 스위치, 수위센서		
난방변좌 장치	온도조절	상온, 35℃, 38℃, 40℃		
	히터용량	55W		
	안전장치	온도휴즈		
온풍건조 장치	온도조절	상온 ~ 50℃(5단계)		
	히터용량	195W		
	안전장치	온도휴즈, 바이메탈스위치		
탈취		촉매탈취	-	
누전차단기		회로내장		
사용급수온도		3 ~ 35℃		
사용주위온도		3 ~ 40℃		
제품크기		폭 420mm 전후 740mm 높이 210mm (도기포함:610mm)		
제품중량		약 6.2 kg	약 6.0 kg	약 5.9 kg
도기중량		약 52 kg		

# Memo

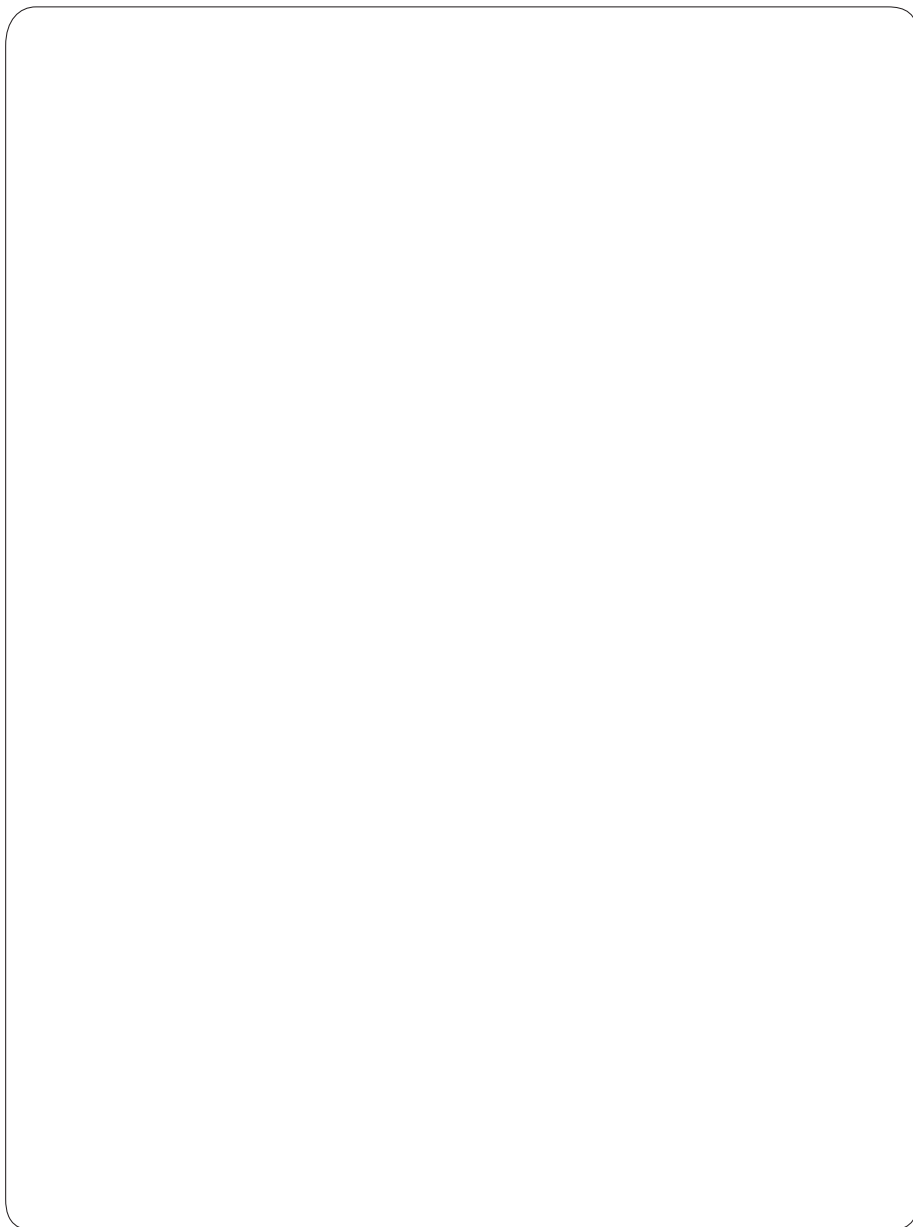

# 제품보증서

## 제품보증서

- 당사에서는 소비자 피해보상 규정에 따라 아래와 같이 제품에 대한 보증을 실시합니다.
- 제품 고장발생시 구입 대리점이나 당사 서비스센터로 연락하십시오.
- 부품 보유년한은 3년입니다.

제품명	엔씨엠 비데	모델명	
구입일	년 월 일	제조번호	
구입대리점		보증기간	구입일로부터 1년

### < 무상수리규정 >

- 보증기간 중 사용설명서, 주의사항 스티커등의 내용에 따른 정상적인 사용상태에서의 고장인 경우에는 무상으로 수리하여 드립니다.
- 보증기간중이라도 다음의 경우에는 유상수리로 합니다.

- (1) 사용상의 부주의, 과실에 의한 불량 또는 부당한 수리나 개조에 의한 고장 및 손상
- (2) 화재, 가스, 수해, 지진, 낙뢰, 기타 천재지변, 공해나 이상전압으로 인한 고장 및 손상
- (3) 일반 가정용 외(영업용으로 장기간 사용 또는 차량, 선박 등에 탑재)에 사용으로 인한 고장 및 손상
- (4) 구입 후 운반 또는 취급부주의로 인한 고장 및 손상
- (5) 설치 후 이전 등으로 인하여 발생한 고장 및 손상
- (6) 소모성 부품의 수명이 다한 경우(패킹, 필터류)
- (7) 고객의 요청에 의해 이전설치를 하는 경우
- (8) 고장이 아닌 경우 서비스를 요청하면 요금을 받게 되므로 사용설명서를 잘 읽어 주십시오.

이 보증서는 한국내에서만 유효하며 재 발행하지 않으므로 잘 보관하여 주십시오.

주식회사 엔 씨 엠

### ★ 꼭 알아두셔야 할 사항 ★

1. 본 제품은 설치후 반품이 불가합니다.
2. 이사 후 설치를 원하실 때는 당사 고객만족부서 080-499-4000으로 연락주시어 설치를 신청해 주시기 바랍니다.
3. 제품출고시 최종적으로 수압검사를 거치고 출고하므로 제품에 소량의 물기가 있을 수 있습니다.

서비스센터



수신자 부담 서비스 전화

**080-499-4000**

주식회사 엔 씨 엠

NCM CO., LTD

경기도 안산시 상록구 사사동 119-86번지

전화 : (031)419-4070

팩스 : (031)419-4078

홈페이지 : <http://www.ncmpro.co.kr>